

VOLVO  
**XC90**

**VOLVO**  
for life

WEB EDITION



## **Плановое техобслуживание Volvo**

Некоторые виды техобслуживания электрической системы автомобиля могут быть проведены только при наличии специально разработанного электронного оборудования. Поэтому всегда перед началом сервисных работ, связанных с электрической системой автомобиля, обратитесь на Вашу станцию техобслуживания Volvo.

## **Установка дополнительного оборудования**

Неправильное подключение или установка дополнительного оборудования могут отрицательно повлиять на электронную систему автомобиля. Некоторые аксессуары функционируют только при условии, что программное обеспечение соответствующим образом программируется в электронной системе Вашего автомобиля. Поэтому перед установкой дополнительных принадлежностей, подключаемых или влияющих на электронику автомобиля, обратитесь на Вашу станцию техобслуживания Volvo.

## **Запись данных об автомобиле**

Один или несколько бортовых компьютеров Вашего автомобиля Volvo имеют возможность записывать детальную информацию. Эта информация может, кроме всего прочего, содержать такие данные как использование ремней безопасности водителем и пассажиром, информацию о функционировании различных систем и модулей автомобиля и информацию о статусе двигателя, дроссельной заслонки, систем рулевого управления, тормозов и других систем.

Данная информация может иногда содержать сведения относительно манеры вождения водителя. Такая информация может, кроме всего прочего, содержать данные о скорости автомобиля, использовании педали тормоза или газа или положении руля. Эта информация может сохраняться во время вождения автомобиля, в случае аварии или опасной ситуации.

Данная информация может быть прочитана и использована:

- Volvo Car Corporation
- Службами сервиса и ремонта
- Полицией и органами управления
- Другими заинтересованными лицами, которые имеют право или получили Ваше разрешение на доступ к этой информации.

---

## Введение



### Содержание

Настоящее руководство для владельца предлагает Вам советы и рекомендации по эксплуатации автомобиля и его обслуживанию. Приводится также важная информация относительно Вашей безопасности и безопасности Ваших пассажиров.

В настоящем руководстве, помимо сведений о стандартном оборудовании автомобиля, приводится информация о дополнительном оборудовании или принадлежностях. В некоторых странах действуют законодательные требования, которые могут повлиять на комплектность оборудования автомобиля.

### Пользуйтесь настоящим руководством для владельца следующим образом

Используйте настоящую Инструкцию по эксплуатации для отыскания какой-то определенной информации и для более полного ознакомления с функциями автомобиля. Настоящая Инструкция по эксплуатации поможет Вам максимально использовать возможности, предоставляемые автомобилем Volvo.

Алфавитный указатель в конце руководства можно использовать для поиска по терминам соответствующих номеров страниц, где Вы сможете найти информацию.

**Внимание!** Комплектация некоторых моделей автомобиля различается в зависимости от местных или национальных предписаний.

***Спасибо за Ваш выбор автомобиля Volvo!***

---

Технические характеристики, особенности конструкции и иллюстрации, приведенные в настоящем руководстве для владельца, не являются обязательными. Мы оставляем за собой право вносить изменения без предварительного уведомления.

©Volvo Car Corporation



|                                       |     |
|---------------------------------------|-----|
| Безопасность                          | 9   |
| Приборы и органы управления           | 29  |
| Климатическая установка               | 53  |
| Интерьер салона                       | 67  |
| Замки и сигнализация                  | 87  |
| Запуск двигателя и вождение           | 97  |
| Колеса и шины                         | 121 |
| Уход за автомобилем                   | 129 |
| Уход и техобслуживание                | 135 |
| Информационно-развлекательная система | 159 |
| Технические данные                    | 203 |
| Алфавитный указатель                  | 213 |

# Приборная панель

Левостороннее управление

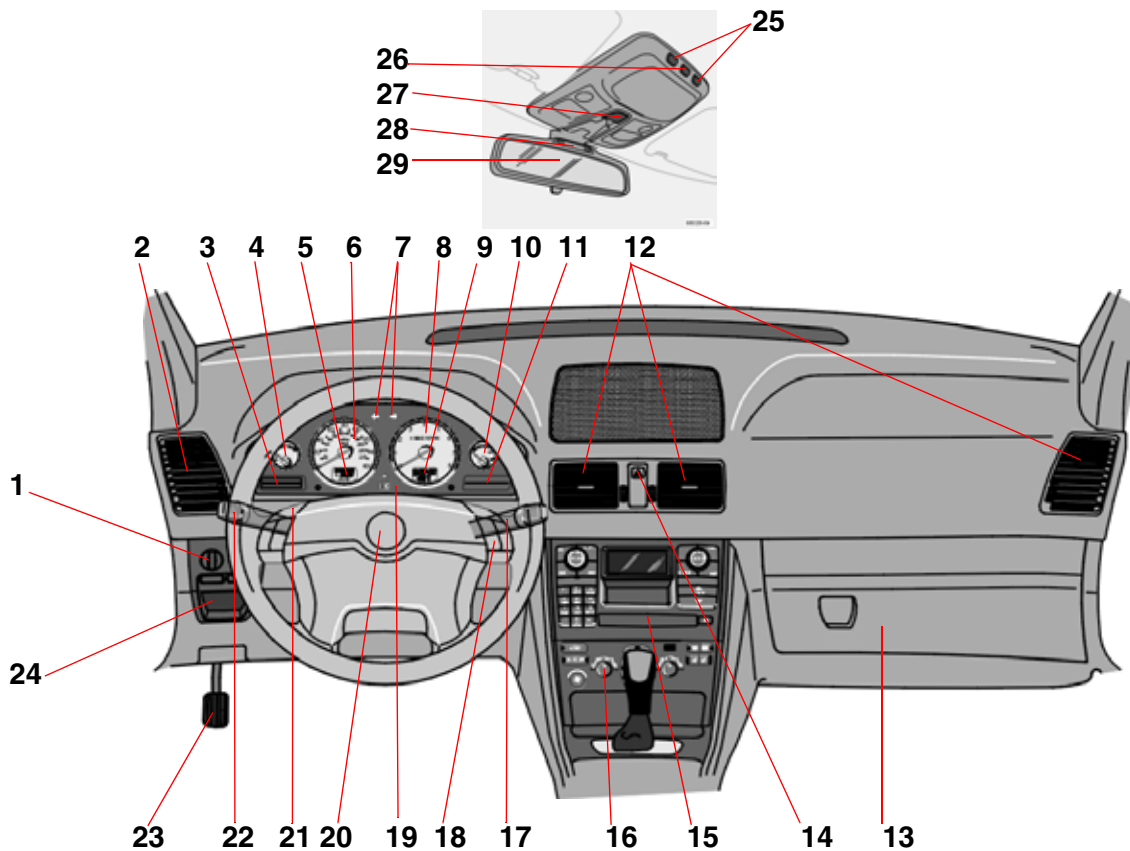

|  | <i>Стр.</i> |  |        |
|--|-------------|--|--------|
| 1. Панель освещения  | 38          | 19. Комбинированный прибор   | 30     |
| 2. Вентиляционное сопло  | 55          | 20. Звуковой сигнал  | 4      |
| 3. Дисплей   | 35          | 21. Круиз-контроль   | 44     |
| 4. Термометр   | 30          | 22. Указатели поворотов/<br>Переключение света/<br>Кнопка для чтения | 39, 35 |
| 5. Одометр/Счетчик<br>пройденного пути/<br>Круизконтроль         | 30          | 23. Стояночный тормоз  | 45     |
| 6. Спидометр   | 30          | 24. Освобождение стояночного<br>тормоза                              | 45     |
| 7. Указатели поворотов   | 30          | 25. Кнопки ламп для чтения   | 74     |
| 8. Тахометр  | 30          | 26. Внутреннее освещение   | 74     |
| 9. Термометр наружной<br>температуры/Часы/<br>Положение передачи | 30          | 27. Регулятор положения люка<br>в крыше                              | 50     |
| 10. Счетчик топлива  | 30          | 28. Устройство напоминания о<br>ремне безопасности                   | 33     |
| 11. Контрольные и<br>предупреждающие<br>символы                  | 31          | 29. Внутреннее зеркало<br>заднего вида                               | 49     |
| 12. Вентиляционные сопла   | 55          | 30. Кнопка запираения всех<br>дверей                                 | 90     |
| 13. Отделение для перчаток                                       | 77          | 31. Блокировка<br>стеклоподъемников в<br>задних дверях               | 47     |
| 14. Аварийные мигающие<br>сигналы                                | 42          | 32. Переключатели<br>стеклоподъемников                               | 47     |
| 15. Аудиосистема   | 165         | 33. Органы управления<br>внешних зеркал заднего<br>вида              | 49     |
| 16. Климатическая установка                                      | 56, 60      |  |        |
| 17. Стеклоочистители<br>лобового стекла                          | 40          |  |        |
| 18. Клавиатура телефона/<br>аудиосистемы                         | 162         |  |        |

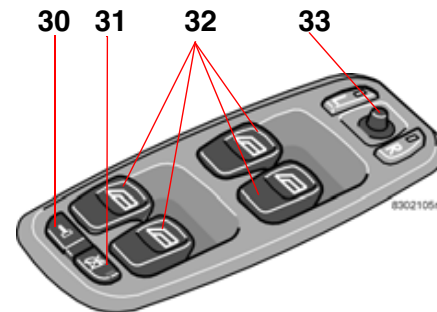

*Панель переключателей на двери водителя*

## Правостороннее управление

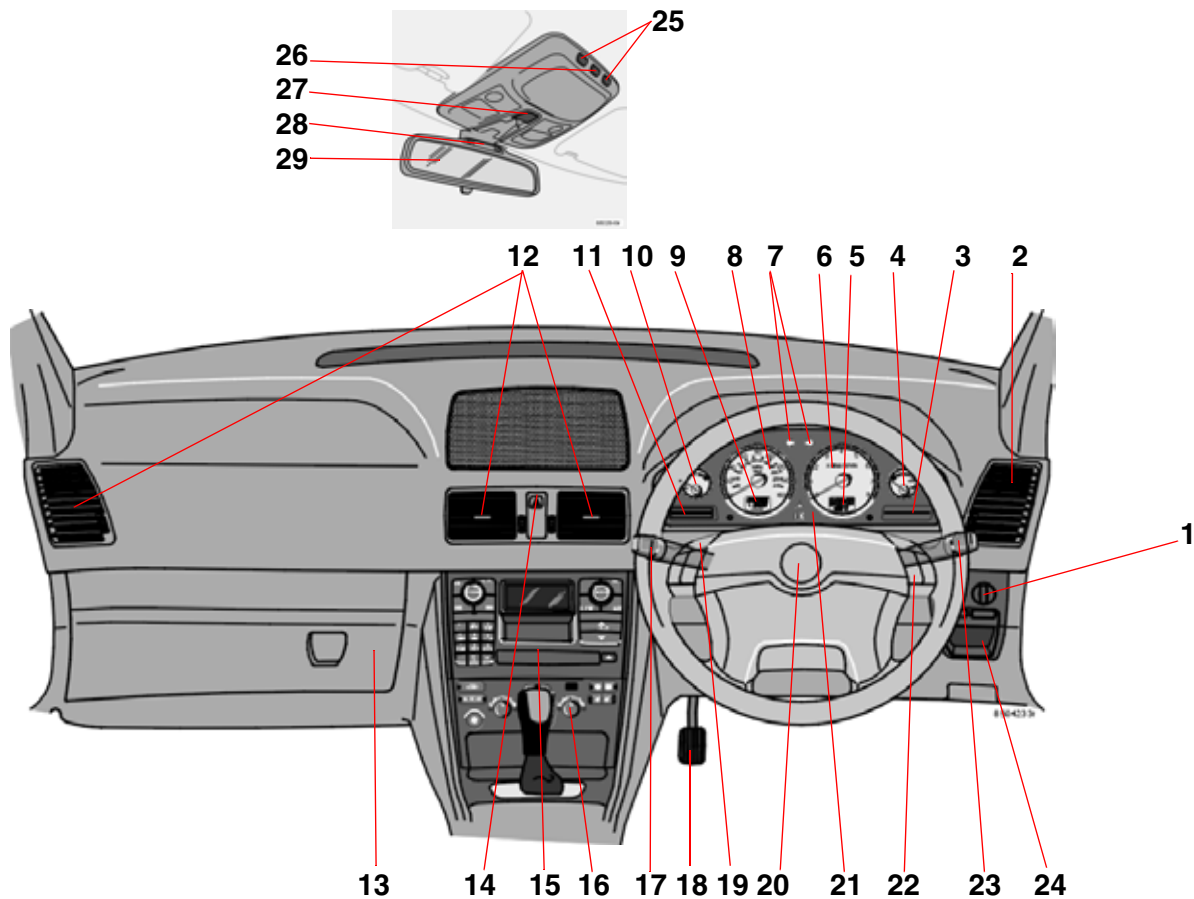

|  | <i>Стр.</i> |   |     |
|--|-------------|---|-----|
| 1. Панель освещения  | 38          | 19. Круиз-контроль                                | 44  |
| 2. Вентиляционное сопло                                      | 55          | 20. Звуковой сигнал                               | 6   |
| 3. Контрольные и предупреждающие символы                     | 31          | 21. Комбинированный прибор                        | 30  |
| 4. Счетчик топлива   | 30          | 22. Клавиатура телефона/аудиосистемы              | 162 |
| 5. Термометр наружной температуры/Часы/Положение передачи    | 30          | 23. Стеклоочистители лобового стекла              | 40  |
| 6. Тахометр  | 30          | 24. Освобождение стояночного тормоза              | 45  |
| 7. Указатели поворотов                                       | 30          | 25. Кнопки ламп для чтения                        | 74  |
| 8. Спидометр   | 30          | 26. Внутреннее освещение                          | 74  |
| 9. Одометр/Счетчик пройденного пути/Круизконтроль            | 30          | 27. Регулятор положения люка в крыше              | 50  |
| 10. Термометр  | 30          | 28. Устройство напоминания о ремне безопасности   | 33  |
| 11. Дисплей  | 35          | 29. Внутреннее зеркало заднего вида               | 49  |
| 12. Вентиляционные сопла                                     | 55          | 30. Кнопка запираения всех дверей                 | 90  |
| 13. Отделение для перчаток                                   | 77          | 31. Блокировка стеклоподъемников в задних дверях  | 47  |
| 14. Аварийные мигающие сигналы                               | 42          | 32. Переключатели стеклоподъемников               | 47  |
| 15. Аудиосистема   | 165         | 33. Органы управления внешних зеркал заднего вида | 49  |
| 16. Климатическая установка                                  | 56, 60      |   |     |
| 17. Указатели поворотов/Переключение света/Кнопка для чтения | 39, 35      |   |     |
| 18. Стояночный тормоз  | 45          |   |     |

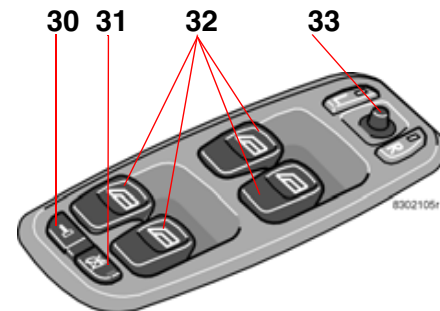

*Панель переключателей на двери водителя*



---

## Безопасность

|  |    |
|--|----|
| Ремни безопасности   | 10 |
| Подушки безопасности (SRS)   | 12 |
| Боковые подушки безопасности<br>(Подушки безопасности SIPS)                            | 15 |
| Roll-Over Protection System (ROPS) -<br>Система защиты при переворачивании автомобиля  | 17 |
| Надувной занавес (IC)  | 18 |
| WHIPS  | 19 |
| Когда активируется система безопасности?   | 21 |
| Проверка подушек безопасности, надувных<br>занавесов и натяжителей ремней безопасности | 22 |
| Безопасность детей   | 23 |

## Ремни безопасности

### Всегда пользуйтесь ремнем безопасности при любом типе езды

Даже резкое торможение может иметь опасные последствия, если Вы не пользуетесь ремнем безопасности! Поэтому всегда просите пассажиров пользоваться ремнями безопасности! В противном случае сидящие на заднем сидении пассажиры могут при столкновении быть выброшены на спинки передних кресел. При этом все находящиеся в автомобиле могут получить травмы.

Применяйте ремень безопасности следующим образом: медленно вытяните ремень, после чего зафиксируйте его, вставив защелку в замок. Громкий "щелчок" свидетельствует о том, что произошла фиксация ремня безопасности в замке.

Подвижность ремня не ограничена в нормальных условиях, и Вы можете легко двигаться.

Ремень блокируется и не может вытягиваться...

- ...если Вы вытягиваете его слишком быстро
- ...во время торможения и ускорения
- ...если автомобиль сильно наклонен

Для того чтобы ремень обеспечивал максимальную защиту, необходимо, чтобы он плотно прилегал к телу. Не отклоняйте спинку сидения слишком далеко назад. Ремень рассчитан на то, чтобы обеспечивать

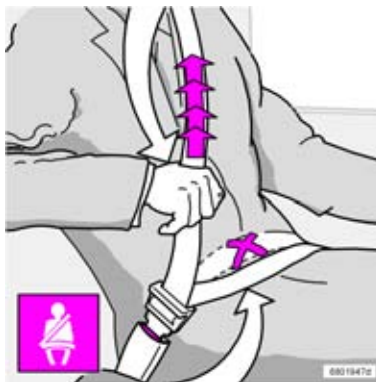

*Натяжение набедренной ленты ремня*

безопасность при нормально поднятом положении.

#### Помните, что...

- нельзя использовать какие-либо зажимы или другие предметы, препятствующие правильному расположению ремня.
- ремень не должен быть перекручен или перекошен.
- набедренная лента должна располагаться низко - не на животе.
- необходимо натянуть набедренную ленту поверх бедер, потянув за диагональную ленту ремня, как показано на рисунке выше.

Каждый ремень безопасности рассчитан только на **одного** человека!

Для того чтобы освободить ремень:

Нажмите на красную кнопку на фиксаторе и с помощью катушки ремень втянется внутрь. Если он полностью не втянулся, подайте ремень вручную, так, чтобы он не провисал.

### Напоминание о ремне безопасности

Символ ремня безопасности в комбинированном приборе и в верхней части зеркала заднего вида будет гореть до тех пор, пока водитель или пассажир на переднем сидении не пристегнет ремень безопасности. Напоминание о ремне безопасности отключается через 6 секунд, при условии что скорость не превышает 10 км/ч. Если водитель или пассажир на переднем сидении не пристегнул ремень безопасности, напоминание включается снова, когда скорость превышает 10 км/ч и отключается, если скорость падает ниже 5 км/ч. Если ремень отстегнут, функция вновь активируется при скорости выше 10 км/ч.

**Внимание!** Устройство напоминания о ремне безопасности срабатывает при условии, что на переднем сидении находится взрослый пассажир. Если на переднем сидении установлено детское кресло, монтируемое при помощи ремней безопасности, вновь появляется напоминание о ремне безопасности.





## Ремень безопасности и натяжитель ремня безопасности

Все ремни безопасности оснащены механизмами натяжения. Небольшой механизм, встроенный в катушку ремня безопасности, срабатывает в момент ударной нагрузки с тем, чтобы натянуть ремень вокруг тела и уменьшить слабину, возникающую от одежды и т.д. Ремень, таким образом, более быстро фиксирует пассажира.

*Маркировка на ремнях безопасности с механизмами натяжения*



## Беременные женщины

Беременные женщины должны быть особенно осторожны при использовании ремня безопасности! Всегда помните о том, что ремень безопасности должен располагаться так, чтобы не оказывать нежелательного давления на живот. Набедренная лента трехточечного ремня должна быть расположена низко.



### Предостережение!

Если ремень безопасности подвергался большой перегрузке, например, в случае столкновения, то он подлежит замене в комплекте с катушкой, креплениями, винтами и замком. Даже если ремень выглядит неповрежденным, часть его защитных свойств может быть утрачена. Заменяйте также изношенный или поврежденный ремень.

**Никогда** не пытайтесь самостоятельно видоизменить или отремонтировать ремень безопасности - доверьте это персоналу официальной станции техобслуживания Volvo.

## Подушки безопасности (SRS)



### Подушка безопасности на стороне водителя

Для обеспечения большей безопасности, Ваш автомобиль снабжен надувной подушкой (SRS<sup>1</sup>), являющейся дополнением к трехточечному ремню безопасности. Надувная подушка безопасности размещается в сложенном виде в центре рулевого колеса. Рулевое колесо имеет маркировку SRS.

Когда подушка безопасности наполнена воздухом, ее объем составляет примерно 60 литров. Объем подушки безопасности на стороне водителя меньше, чем объем подушки безопасности на стороне пассажира.

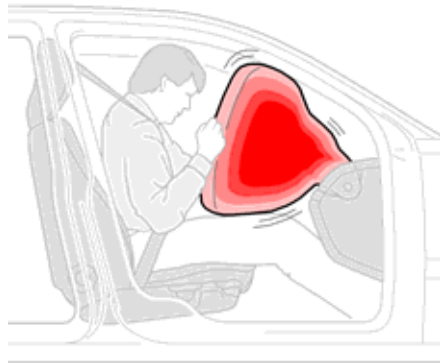

### Подушка безопасности на стороне пассажира

Подушка безопасности на стороне пассажира размещается в сложенном виде в углублении над отделением для перчаток. Панель имеет маркировку SRS. Объем надутой подушки безопасности составляет прим. 140 литров.

#### Предостережение!

Не прикрепляйте зажимы или иное оборудование на приборной панели или рулевом колесе!  
Это может привести к травмам и/или нарушить защитный эффект подушек безопасности при их надувании.



*Автомобиль с левосторонним управлением*

*Автомобиль с правосторонним управлением*

*Расположение подушки безопасности на стороне пассажира*

#### Предостережение!

Подушка безопасности (SRS) предназначена дополнять ремень безопасности, а не заменять его. Для максимальной защиты: **всегда используйте ремень безопасности.**

1. Supplemental Restraint System

## Предостережение!

### Подушка безопасности – на стороне пассажира

- **Никогда** не устанавливайте детское сидение или дополнительную подушку на переднее сидение в том случае, если автомобиль оборудован подушкой безопасности (SRS) на стороне пассажира.
- **Никогда** не разрешайте ребенку стоять или сидеть перед пассажирским сидением.
- Пассажиры ростом ниже 140 см **никогда** не должны сидеть на переднем сидении.
- Необходимо, чтобы пассажир сидел как можно прямее, чтобы ноги стояли на полу, и спина опиралась на спинку сидения. Ремень безопасности должен быть натянут.
- Никакие предметы или принадлежности не должны располагаться на или около панели SRS (над отделением для перчаток) или в зоне действия подушки безопасности.
- Не размещайте незакрепленные предметы на полу, на сидении или на приборной панели.
- Запрещено предпринимать какие-либо действия с компонентами системы SRS, расположенными в ступице рулевого колеса или на панели над отделением для перчаток.

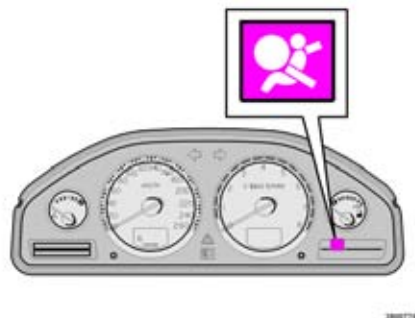

### Предупредительная лампа в комбинированном приборе

Датчик/блок управления постоянно отслеживает систему SRS, а в комбинированном приборе имеется предупредительная лампа. Эта лампа загорается, когда ключ зажигания поворачивается в положение I, II или III. Лампа гаснет, когда датчика/блок управления устанавливает, что система SRS исправна. На это обычно уходит прим. 7 секунд.

## Предостережение!

Если предупредительная лампочка SRS продолжает гореть или загорается во время вождения, это означает, что система SRS не функционирует нормально. Обратитесь на официальную станцию техобслуживания Volvo.

## Подушки безопасности (SRS) (продолж.)

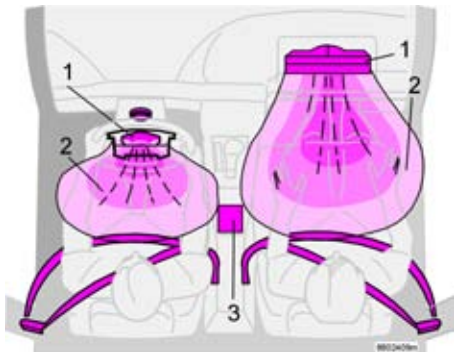

*Система SRS, автомобиль с левосторонним управлением*

### Система SRS

Система состоит из газового генератора (1), окруженного надувной подушкой безопасности (2). При достаточно сильном столкновении, реагирует сенсор (3), который активирует детонатор газового генератора, и подушка безопасности надувается, одновременно нагреваясь. Для амортизации удара, подушка безопасности выпускает воздух при нажатии на неё. При этом в салоне появляется небольшое количество дыма, что абсолютно нормально. Весь процесс, включая надувание и сдувание подушки безопасности, происходит в десятые доли секунды.

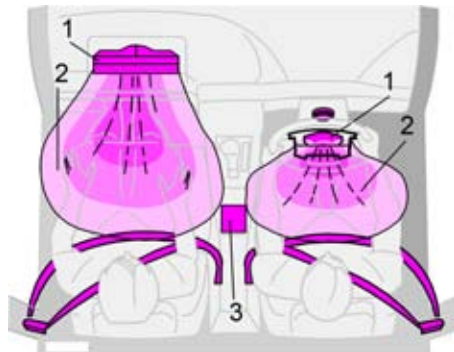

*Система SRS, автомобиль с правосторонним управлением*

**Внимание!** Сенсор (3) реагирует по-разному в зависимости от силы удара и от того, используется ли ремень безопасности на сидении водителя или пассажира. Могут возникнуть такие аварийные ситуации, когда происходит срабатывание только одной из подушек безопасности. Никогда не фиксируйте ремень безопасности пассажира в замке для ремня безопасности водителя!

Сенсоры системы SRS при столкновении регистрируют силу удара и снижение скорости, вызванное столкновением. Сенсоры рассчитывают, требует ли характер столкновения срабатывания подушек безопасности для защиты находящихся в автомобиле пассажиров.

### Двухступенчатая подушка безопасности Volvo

(Двухступенчатые подушки безопасности)

Если при не очень сильном столкновении все же существует опасность травм, подушки безопасности надуваются не полностью. При сильном столкновении подушки безопасности надуваются на полную мощность.



### Предостережение!

**Никогда** не пытайтесь ремонтировать какие-либо детали системы SRS или SIPS сами. Любое вмешательство в систему может вызвать неправильное функционирование и привести к серьезным травмам, все работы должны производиться на официальной станции обслуживания Volvo.

## Боковые подушки безопасности (Подушки безопасности SIPS)

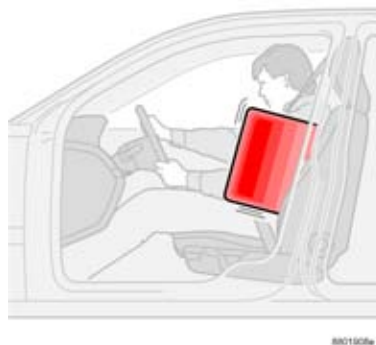

Надутая подушка безопасности SIPS

### Боковые подушки безопасности – подушки SIPS

Боковые подушки безопасности дополнительно увеличивают безопасность в автомобиле во время езды.

Система подушки безопасности SIPS состоит из двух основных компонентов: боковой подушки безопасности и датчика. Боковая подушка безопасности смонтирована в каркасе спинки переднего кресла, а датчик расположен во внутренней части средней стойки. Объем надутой подушки безопасности составляет примерно 12 литров.

### Детское сидение и подушка безопасности SIPS

Если автомобиль оснащен только подушками безопасности SIPS и не имеет передней подушки безопасности (SRS) на стороне пассажира, то детское кресло/сидение можно располагать на переднем сидении.



#### Предостережение!

##### Боковая подушка безопасности SIPS

- Никогда ничего не предпринимайте в системе подушек безопасности SIPS.
- Дополнительные чехлы запрещено использовать на передних креслах, если они не являются оригинальными чехлами Volvo или одобренными Volvo чехлами, рассчитанными на подушки безопасности SIPS.
- Никакие предметы или принадлежности не должны располагаться между внешней стороной кресла и панелью двери, поскольку они могут находиться в зоне действия боковой подушки безопасности.



#### Предостережение!

Боковые подушки безопасности (подушки SIPS) являются дополнением к существующей системе SIPS (Система защиты от бокового удара). Для обеспечения максимальной защиты: **Всегда пользуйтесь ремнем безопасности.**

## Боковые подушки безопасности (Подушки безопасности SIPS) (продолж.)



*Автомобиль с левосторонним управлением*

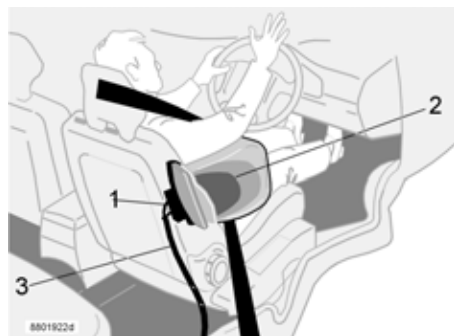

*Автомобиль с правосторонним управлением*

### **Система подушек безопасности SIPS**

Система подушек безопасности SIPS состоит из газогенератора (1), электрических сенсоров, проводки (3) и боковой подушки безопасности (2). При достаточно сильном столкновении срабатывают сенсоры, что в свою очередь приводит к активированию газогенератора, который надувает боковую подушку безопасности. Подушка надувается между пассажиром и панелью двери с тем, чтобы уменьшить силу удара в момент столкновения с одновременным сдуванием подушки. Боковая подушка безопасности надувается, как правило, только со стороны столкновения.

## Roll-Over Protection System (ROPS) - Система защиты при переворачивании автомобиля

Система Volvo Roll-Over Protection System разработана для снижения риска переворачивания автомобиля, а также для обеспечения максимально возможной защиты в случае, если столкновение все же произошло.

Система состоит из:

- Системы стабилизации RSC (Roll Stability Control), которая снижает риск переворотов и разворотов, например, при сильных выкручиваниях или в случае заноса.
- Усовершенствованной защиты водителя и пассажира за счет усиления кузова, надувных занавесов и натяжителей ремней безопасности на всех местах. См. также стр. 11 и стр. 18.

Система RSC использует гироскоп, который регистрирует изменение наклона автомобиля в боковом направлении. Используя эту информацию, рассчитывается риск переворота. Если риск существует, то система DSTC вступает в действие, снижаются обороты двигателя и одно или несколько колес затормаживаются так, чтобы автомобиль вновь вернул себе стабильность.

См. далее о системе DSTC на стр. 34 и стр. 108.



### Предостережение!

При нормальном вождении, система RSC повышает безопасность автомобиля на дороге, но это не должно служить основанием для увеличения скорости. Для безопасного вождения всегда соблюдайте обычные меры предосторожности.

## Надувной занавес (IC)

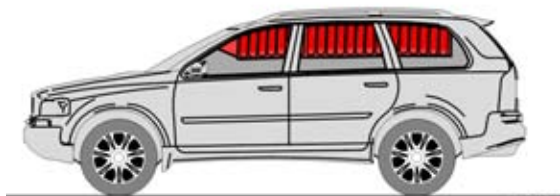

### Надувной занавес (IC)

(Inflatable Curtain)

Надувной занавес активируется для уменьшения риска травм головы, защищая голову от ударов о внутренние поверхности автомобиля и от объектов, с которыми столкнулся автомобиль, например, другим автомобилем или столбами. Надувной занавес защищает как пассажиров на переднем сидении, так и пассажиров на внешних местах заднего сидения. Они также частично или полностью не дают пассажирам быть выброшенными из автомобиля при аварии. Надувной занавес спрятан за обшивкой потолка автомобиля и покрывает верхнюю часть внутренней поверхности автомобиля у передних и заднего сидений.

Надувной занавес может активироваться, когда автомобиль получает боковой удар,

переворачивается или разворачивается. В этих случаях занавес надувается газом при помощи газогенератора, расположенного в задней части занавеса.



#### Предостережение!

Надувной занавес (IC) создан как дополнение к ремням безопасности, но не заменяет их. Для максимальной защиты: **Используйте всегда ремни безопасности.** Помните, что надувной занавес защищает голову от большинства боковых ударов различной силы, но не ударов сверху.

В Volvo XC90 надувной занавес улучшен с тем, чтобы защищать пассажиров при переворачивании автомобиля. В семиместных вариантах автомобиля надувной занавес имеется также в третьем ряду сидений.

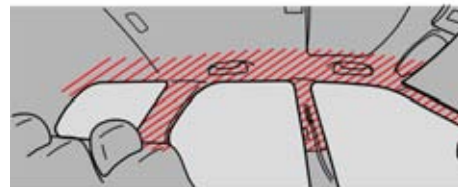

#### Предостережение!

- Не привинчивайте и не монтируйте ничего на потолке, дверных стойках или боковых панелях. Защитная функция при этом может быть нарушена. Разрешается использовать только оригинальные детали Volvo, одобренные для установки в этих зонах.
- Если спинка заднего сидения опущена вниз, не устанавливайте груз, выше нижней кромки бокового стекла. Оставьте также свободное пространство шириной 10 см между окном и грузом. В противном случае может пропасть защитный эффект надувного занавеса, спрятанного за обшивкой потолка автомобиля.



## WHIPS

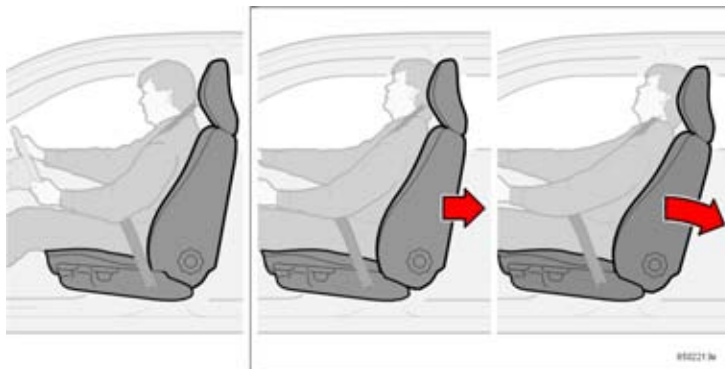

### Whiplash Protection System - Система защиты позвоночника

Эта система состоит из поглощающих энергию удара спинок кресел и специальным образом разработанных подголовников на обоих передних креслах.

### Кресло WHIPS

Система WHIPS активируется при наезде сзади на основании угла столкновения, скорости и особенностей транспортного средства, с которым произошло столкновение. При активировании системы спинки передних кресел, если на них кто-нибудь сидит, смещаются назад, изменяя положение водителя и пассажира на переднем сидении. Таким образом, уменьшается опасность получения, так называемых, хлыстовых травм.

### Правильное сидячее положение

Для наилучшей защиты от травмы, Вы и сидящий на переднем сидении пассажир должны сидеть посередине своих кресел с как можно меньшим расстоянием между подголовником и головой.



### Предостережение!

WHIPS предназначена дополнять ремень безопасности, а не заменять его.  
Для максимальной защиты: **всегда используйте ремень безопасности.**

### WHIPS и детское кресло

Система WHIPS не оказывает отрицательного воздействия на защитные свойства автомобиля в отношении детского кресла. Если автомобиль не оснащен надувной подушкой безопасности (SRS) на стороне пассажира, то на переднее сидение пассажира можно устанавливать детское кресло Volvo. Система WHIPS функционирует даже если на заднее сидение устанавливается обращенное назад детское кресло с опорой на спинку переднего кресла.

## WHIPS (продолж.)

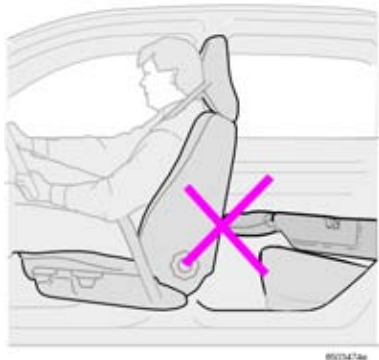

### Предостережение!

Никогда не препятствуйте функционированию системы WHIPS!

- Если спинка заднего сидения опущена вниз, следует отрегулировать положение переднего кресла так, чтобы оно не соприкасалось с опущенной спинкой.
- Избегайте размещать коробки или подобные грузы таким образом, чтобы они оказались зажатыми между подушкой заднего сидения и спинкой переднего кресла.

### Предостережение!

Если сидение было подвержено воздействию большой нагрузки, например, при наезде сзади, необходимо проверить систему WHIPS на официальной станции техобслуживания Volvo. Система WHIPS могла сработать даже при отсутствии видимых повреждений сидения. Компоненты системы WHIPS могут утратить защитные свойства. Проверьте систему на официальной станции техобслуживания Volvo, даже после незначительных наездов сзади. Никогда не пытайтесь самостоятельно видоизменять или ремонтировать сидение или систему WHIPS!

## Когда активируется система безопасности?

### Система

### Активируется

**Натяжитель ремня безопасности**

При фронтальных столкновениях или ударах с разворотом. Ремень натягивается вокруг тела и уменьшает слабинку, возникающую от мягкой одежды и т.д. Ремень, таким образом, более быстро фиксирует пассажира.

**Надувные подушки безопасности SRS**

При столкновениях, когда имеется риск, что пассажир на переднем сидении может получить травму от удара о приборную панель или руль автомобиля.

**Боковые надувные подушки безопасности**

При боковых столкновениях, когда сила удара значительная.

**Надувной занавес IC**

При боковых столкновениях или переворачивании автомобиля. Занавес уменьшает риск травм головы.

**WHIPS**

При наездах сзади. Уменьшается риск травм шеи, т.н. хлыстовых травм.

**RSC**

Например, при резких маневрах выруливанием или если автомобиль заносит. Уменьшается риск разворотов автомобиля.

### Предостережение!

Сенсор системы SRS расположен в средней консоли. Если пол салона оказывается под водой или другой жидкостью, в багажнике освобождаются кабели аккумуляторной батареи. Не запускайте двигатель: надувные подушки безопасности могут сработать. Отбуксируйте автомобиль на официальную станцию техобслуживания Volvo.

### Предостережение!

Никогда не водите автомобиль со сработавшими подушками безопасности! Они могут затруднять управление автомобилем. Другие системы безопасности могут быть также повреждены. Дым и пыль, образующиеся при срабатывании подушек безопасности, могут вызывать раздражение/травмы глаз и кожи. При раздражении промойте холодной водой и обратитесь к врачу. Быстрое срабатывание подушек безопасности в сочетании с материалом подушек может также вызвать ожоги кожи и раздражение вследствие трения.

**Внимание!** Активирование системы SRS, системы боковых подушек SIPS и системы занавесов IC во время столкновения происходит только один раз. Если подушки

безопасности надулись, рекомендуется проделать следующее:

- Отбуксируйте автомобиль на станцию техобслуживания Volvo. Не следует управлять автомобилем со сработавшими подушками безопасности, даже если после аварии на нем можно ездить.
- Предоставьте официальной станции техобслуживания Volvo заменять компоненты систем SRS, SIPS и IC.

В результате столкновения корпус автомобиля может быть сильно деформирован, но подушки безопасности при этом могут не сработать. Это не означает неисправности подушек безопасности. Это связано с тем, что функция подушек не была необходима в данном случае, и пассажиры были защищены другими системами безопасности автомобиля.

## Проверка подушек безопасности, надувных занавесов и натяжителей ремней безопасности

Год и месяц, указанные на табличке на стойке(ах) двери, являются датой, когда Вам следует обратиться на Вашу станцию техобслуживания Volvo для проведения осмотра и, при необходимости, замены подушек безопасности и натяжителей ремней безопасности. Если у Вас имеются вопросы относительно любой из систем, обращайтесь на официальную станцию техобслуживания Volvo.

*Эта табличка находится в проеме левой задней двери.*

### Дата осмотра:

*Подушка безопасности на стороне водителя*

*Подушка безопасности на стороне пассажира*

*Боковая подушка безопасности на стороне водителя*

*Боковая подушка безопасности на стороне пассажира*

*Надувной занавес на стороне водителя*

*Надувной занавес на стороне пассажира*



## Безопасность детей

### Дети должны сидеть так, чтобы им было удобно и безопасно

Помните, что дети, вне зависимости от возраста и размеров, всегда должны сидеть в автомобиле надежно пристегнутыми. Никогда не позволяйте ребенку сидеть на коленях у пассажира!

Расположение и тип оборудования выбираются с учетом веса и роста ребенка, см. стр. 24.

Разработанное Volvo собственное оборудование для обеспечения безопасности детей предназначено специально для Вашего автомобиля. Если Вы выберете оборудование фирмы Volvo, то Вы можете быть уверены в том, что точки крепления и сами крепежные приспособления будут размещены правильным образом и являются достаточно прочными.

Наиболее безопасное расположение в автомобиле для детей возрастом до 3 лет - в повернутом назад детском кресле.

**Внимание!** Во многих странах существуют правила относительно места расположения ребенка в автомобиле. Выясните, какие законы действуют в тех странах, которые Вы намереваетесь посетить

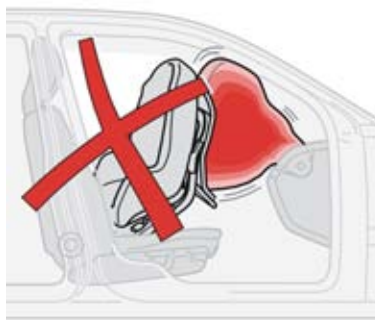

*Подушка безопасности и детское кресло несовместимы!*



### Предостережение!

Никогда не устанавливайте детское кресло/подушку на переднее сидение, если автомобиль оснащен SRS (надувной подушкой) на стороне пассажира.

### Детское кресло и подушка безопасности

В автомобилях, оснащенных надувной подушкой безопасности на стороне пассажира, детей следует всегда размещать на заднем сидении.

Ребенок может получить серьезную травму при надувании подушки безопасности, если он сидит в детском кресле, размещенном на кресле пассажира.

**Внимание!** Пассажиры ростом ниже 140 см **никогда** не должны сидеть на переднем кресле, если автомобиль оснащен подушкой безопасности на стороне пассажира.

### Детское кресло и устройство напоминания о ремне безопасности

Если обращенное назад младенческое кресло или детское сидение размещается на переднем сидении и крепится ремнем безопасности, то напоминание о ремне безопасности никогда не появится. Поэтому перед началом движения всегда проверьте надежность крепления ремня безопасности!

## Безопасность детей (продолж.)

### Размещение детей в автомобиле

| Вес/возраст                         | Переднее сидение с подушкой безопасности* на стороне пассажира | Переднее сидение без подушки безопасности на стороне пассажира (по выбору)   |
|-------------------------------------|--|--|
| <b>&lt;10 кг<br/>(0 –9 месяцев)</b> | Неподходящее размещение для данной возрастной группы.          | <p><b>Либо:</b></p> <ul style="list-style-type: none"> <li>• Повернутое назад детское сидение, крепится с помощью ремня безопасности и крепежной ленты.<br/><i>Тип разреши-я: E503135<sup>1</sup></i></li> <li>• Повернутое назад младенческое кресло, крепится с помощью ремня безопасности.<br/><i>Тип разреши-я: E5 03160<sup>1</sup></i></li> <li>• Повернутое назад младенческое кресло, крепится с помощью крепления Isofix.<br/><i>Тип разреши-я: E5 03162<sup>1</sup></i></li> </ul> |
| <b>9–18 кг<br/>(9 –36 месяцев)</b>  | Неподходящее размещение для данной возрастной группы.          | <p><b>Либо:</b></p> <ul style="list-style-type: none"> <li>• Повернутое назад детское сидение, крепится с помощью ремня безопасности и крепежной ленты.<br/><i>Тип разреши-я: E5 03135<sup>1</sup></i></li> <li>• Повернутое назад детское сидение, крепится с помощью ремня безопасности.<br/><i>Тип разреши-я: E5 03161<sup>1</sup></i></li> <li>• Повернутое назад детское сидение, крепится с помощью крепления Isofix.<br/><i>Тип разреши-я: E5 03163<sup>1</sup></i></li> </ul>        |
| <b>15 –36 кг<br/>(3 –12 лет)</b>    | Неподходящее размещение для данной возрастной группы.          | <ul style="list-style-type: none"> <li>• Фиксируемая ремнем подушка со спинкой или без нее.<br/><i>Тип разреши-я: E5 03139</i></li> </ul>  |



#### Предостережение!

\* НИКОГДА не размещайте детское кресло или детскую опорную подушку на переднем сидении, если автомобиль оснащен подушкой безопасности на стороне пассажира.

1. Для определенного типа детского кресла согласно перечню разрешенных типов. Детские кресла могут быть следующих типов: специализированное, ограниченного действия, полууниверсальное или универсальное.

| Вес/возраст                         | Второй ряд сидений, внешние места*   | Второй ряд сидений, среднее место*  | Третий ряд сидений в семиместном варианте.   |
|-------------------------------------|--|---|--|
| <b>&lt;10 кг<br/>(0 –9 месяцев)</b> | <b>Либо:</b> <ul style="list-style-type: none"> <li>• Повернутое назад детское сидение, крепится с помощью ремня безопасности, опоры и крепежной ленты. <i>Тип разреш-я: E5 03135<sup>1</sup></i></li> <li>• Повернутое назад младенческое кресло, крепится с помощью ремня безопасности и опоры. <i>Тип разреш-я: E5 03160<sup>1</sup></i></li> <li>• Повернутое назад младенческое кресло, крепится с помощью крепления Isofix и опоры. <i>Тип разреш-я: E5 03162<sup>1</sup></i></li> </ul> | <ul style="list-style-type: none"> <li>• Повернутое назад детское сидение, крепится с помощью ремня безопасности, опоры и крепежной ленты. <i>Тип разреш-я: E5 03135<sup>1</sup></i></li> </ul>   | Неподходящее размещение для данной возрастной группы.  |
| <b>9–18 кг<br/>(9 –36 месяцев)</b>  | <b>Либо:</b> <ul style="list-style-type: none"> <li>• Повернутое назад детское сидение, крепится с помощью ремня безопасности, опоры и крепежной ленты. <i>Тип разреш-я: E5 03135<sup>1</sup></i></li> <li>• Повернутое назад детское сидение, крепится с помощью ремня безопасности и опоры. <i>Тип разреш-я: E5 03161<sup>1</sup></i></li> <li>• Повернутое назад детское сидение, крепится с помощью крепления Isofix и опоры. <i>Тип разреш-я: E5 03163<sup>1</sup></i></li> </ul>         | <ul style="list-style-type: none"> <li>• Повернутое назад детское сидение, крепится с помощью ремня безопасности, опоры и крепежной ленты. <i>Тип разреш-я: E5 03135<sup>1</sup></i></li> </ul>   | Неподходящее размещение для данной возрастной группы.  |
| <b>15 –36 кг<br/>(3 –12 лет)</b>    | <ul style="list-style-type: none"> <li>• Фиксируемая ремнем подушка со спинкой или без нее. <i>Тип разреш-я: E5 03139<sup>1</sup></i></li> </ul>   | <b>Либо:</b> <ul style="list-style-type: none"> <li>• Фиксируемая ремнем подушка со спинкой или без нее. <i>Тип разреш-я: E5 03139<sup>1</sup></i></li> <li>• Встроенная фиксируемая ремнем подушка. <i>Тип разреш-я: E5 03167<sup>2</sup></i></li> </ul> | <ul style="list-style-type: none"> <li>• Фиксируемая ремнем подушка со спинкой или без нее. <i>Тип разреш-я: E5 03139<sup>1</sup></i></li> </ul> |

1. Для определенного типа детского кресла согласно перечню разрешенных типов. Детские кресла могут быть следующих типов: специализированное, ограниченного действия, полууниверсальное или универсальное.
2. Встроенное и одобренное для данной возрастной группы оборудование для безопасности детей.

\* Для семиместных вариантов в случае использования детского сидения необходимо, чтобы этот ряд сидений был отодвинут полностью назад.



### Предостережение!

НИКОГДА не размещайте детское кресло или детскую опорную подушку на переднем сидении, если автомобиль оснащен подушкой безопасности на стороне пассажира.

## Безопасность детей (продолж.)

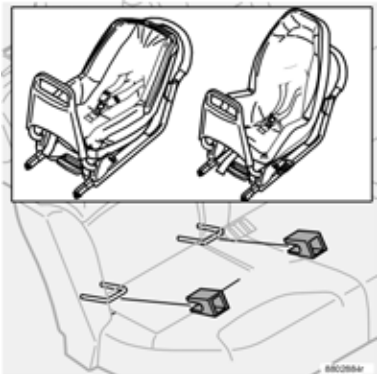

Точки крепления Isofix и направляющая Isofix

### Система крепления Isofix для детских сидений

Приспособление для установки системы крепления Isofix для детских сидений монтируется на заводе на внешних местах заднего сидения (второй ряд сидений). Обращайтесь к Вашему дилеру Volvo для получения дальнейшей информации об оборудовании для обеспечения безопасности детей.

Точки крепления Isofix имеются на обоих внешних местах заднего сидения. Направляющая Isofix может быть при необходимости перенесена с одной стороны сидения на другую.



### Убедитесь, что...

- фиксируемая ремнем опорная подушка надежно закреплена
- положение подголовника точно соответствует положению головы ребенка
- ремень безопасности соприкасается с телом ребенка, не провисает или не перекручен
- ремень безопасности расположен правильно на плече, а не ниже плеча
- набедренная часть ремня располагается низко на бедрах для обеспечения оптимальной защиты.

### Встроенная фиксируемая ремнем подушка для среднего места

(дополнительное оборудование в пятиместной модели, стандарт для семиместной модели)

Встроенная фиксируемая ремнем опорная подушка Volvo сконструирована специально для повышения безопасности детей и удобной посадки. В сочетании с обычными ремнями безопасности данная опорная подушка одобрена для детей весом в пределах 15 - 36 кг.



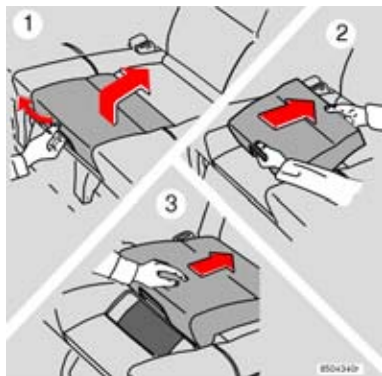

### Раскладывание фиксируемой ремнем опорной подушки

1. Потяните за ручку и подушка поднимется.
2. Возьмитесь за подушку двумя руками и переместите ее назад.
3. Загните вниз замок ремня безопасности и надавите на подушку так, чтобы она зафиксировалась.

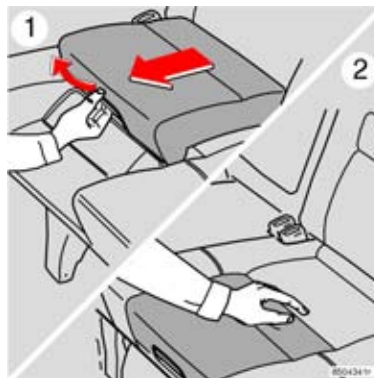

### Складывание фиксируемой ремнем опорной подушки

1. Потяните за ручку.
2. Переместите сиденье вниз и надавите так, чтобы оно зафиксировалось

Помните о том, что, если Вы хотите сложить вперед спинку сидения, то перед этим необходимо сложить фиксируемую ремнем опорную подушку.

### Предостережение!

Если встроенная фиксируемая ремнем безопасности подушка была подвержена большой перегрузке, например, при столкновении, то следует заменить всю подушку, включая ремень безопасности, в комплекте с винтами, на новую. Даже если встроенная опорная подушка кажется неповрежденной, некоторые защитные свойства подушки могут быть утрачены.

Фиксируемая ремнем подушка также должна быть заменена, если она очень изношена или повреждена. Однако имейте в виду, что замена подушки должна производиться профессионально, поскольку для безопасности пассажиров важно, чтобы подушка была как следует закреплена. Поэтому по поводу замены или ремонта подушки обращайтесь на официальную станцию техобслуживания Volvo. Если подушка загрязнена, то следует сначала очистить её на месте. Если же обивка подушки настолько загрязнена, что ей требуется отдельная чистка, то следует придерживаться вышеприведенных инструкций по замене и монтажу подушки.

Не вносите никаких изменений или дополнений в пристегиваемую ремнем подушку.

### Безопасность детей (продолж.)

#### Важные советы!

При использовании других изделий, обеспечивающих безопасность детей, которые имеются на рынке, **важно** прочитать инструкцию по монтажу, которая прилагается к изделию, и тщательно ей следовать. Между тем, необходимо учитывать следующее:

- Volvo выпускает изделия, обеспечивающие безопасность детей, которые разработаны специально для автомобилей Volvo и проверены на них.
- Детское сидение следует всегда устанавливать на предписанное производителем место. Детальные инструкции по монтажу, см. Инструкцию по эксплуатации для детского сидения.
- Не закрепляйте ремни детского кресла к штоку продольного перемещения кресла, пружинам или различным направляющим и балкам под сидением, имеющим острые края.
- Спинка детского кресла должна опираться на приборную панель. (Касается автомобилей, которые **не** оснащены надувной подушкой безопасности (SRS) на стороне пассажира.)

- Никогда не устанавливайте детское кресло на переднем сидении, если автомобиль оснащен подушкой безопасности (SRS) на стороне пассажира.

**Внимание!** При возникновении проблем с установкой изделий, обеспечивающих безопасность детей, обратитесь к производителю для получения более ясных инструкций по установке.



#### **Предостережение!**

Детские подушки/кресла со стальными бугелями или другой конструкции, которые могут прилегать к кнопке открывания замка ремня безопасности, не должны использоваться, поскольку они могут вызвать случайное отстегивание ремня безопасности.

Не допускайте, чтобы верхняя часть детского сидения опиралась на ветровое стекло.

---

## Приборы и органы управления

|   |    |
|---|----|
| Комбинированный прибор  | 30 |
| Контрольные и предупреждающие символы   | 31 |
| Переключатели на средней консоли  | 36 |
| Панель освещения  | 38 |
| Рычаг переключения указателей поворотов   | 39 |
| Стеклоочистители/омыватели  | 40 |
| Аварийные мигающие сигналы,<br>Электрообогреваемое заднее стекло/<br>зеркала заднего вида/передние кресла | 42 |
| Бортовой компьютер  | 43 |
| Круиз-контроль  | 44 |
| Стояночный тормоз, капот, розетка и пр.   | 45 |
| Электрические стеклоподъемники  | 47 |
| Зеркала заднего вида  | 49 |
| Электроуправляемый люк в крыше<br>(дополнительное оборудование)   | 50 |

## Комбинированный прибор

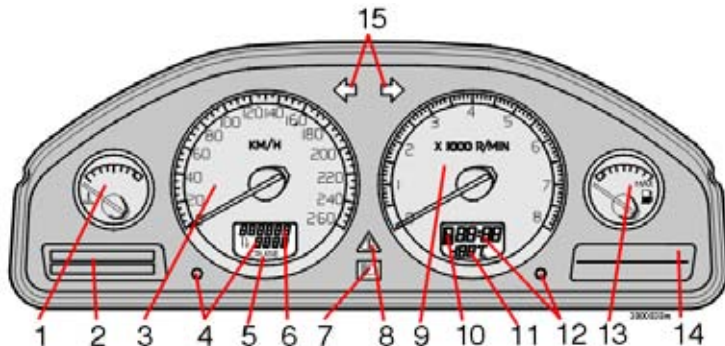

### 1. Термометр

Показывает температуру в системе охлаждения двигателя. Если температура повышается и стрелка перемещается в красный сектор, на дисплее появляется сообщение. Помните, что дополнительные фары перед воздухозаборником ухудшают эффективность охлаждения при высокой наружной температуре и большой нагрузке на двигатель.

### 2. Дисплей

На дисплее появляются информационные или предупреждающие сообщения.

### 3. Спидометр

Показывает скорость автомобиля.

### 4. Счетчик пройденного пути, T1 и T2

Счетчики пройденного пути используются для измерения коротких расстояний пробега. Правая цифра показывает сотни метров. Нажимайте на кнопку в течение более 2 секунд для сброса показаний. Переключайтесь между 30

счетчиками пройденного пути коротким нажатием на кнопку.

### 5. Индикация системы круиз-контроль

См. стр. 44.

### 6. Одометр

Одометр показывает общее расстояние, пройденное автомобилем.

### 7. Вкл/выкл дальнего света

При возникновении неисправности загорается символ и на дисплее показывается сообщение.

### 9. Тахометр

Показывает обороты двигателя в тысячах об/мин. Стрелка тахометра не должна заходить в красный сектор.

### 10. Индикация автоматической коробки передач

Здесь показывается установленная программа переключения скоростей.

### 11. Датчик наружной температуры

Показывает наружную температуру. Если температура находится в пределах между +2°C и -5°C, на дисплее появляется символ снежинки. Этот символ напоминает о скользком дорожном покрытии.

Если автомобиль стоит или стоял на месте, то термометр показывает более высокое значение температуры окружающего воздуха.

### 12. Часы

Часы выставляются поворотом кнопки.

### 13. Счетчик топлива



Топливный бак вмещает прим. 70 литров. Лампочка на приборной панели загорается, когда в топливном баке остается прим. 8 литров топлива.

### 14. Контрольные и предупреждающие символы

### 15. Указатели поворотов – левый/правый

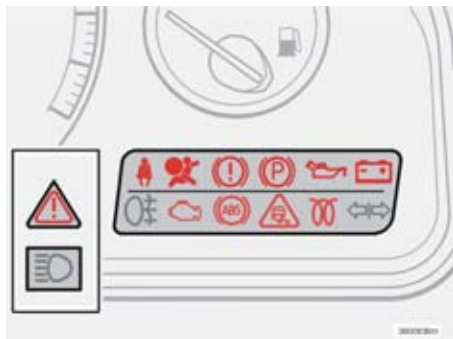
## Контрольные и предупреждающие символы



Контрольные и предупреждающие символы загораются при повороте ключа зажигания в положение вождения (положение II) перед запуском двигателя. Это показывает, что индикация функционирует. При запуске двигателя все символы должны погаснуть. Если двигатель не запускается в течение 5 секунд, все символы за исключением  и  гаснут. Некоторые символы могут не отображать какие-либо функции в зависимости от оснащённости автомобиля. Символ стояночного тормоза гаснет, когда стояночный тормоз отпущен.

### Символ предупреждения в центре приборной панели

Этот символ загорается красным или оранжевым светом в зависимости от серьезности обнаруженной неисправности.

Красный символ:

Остановитесь. Прочтите сообщение на дисплее.

Оранжевый символ:

Прочтите сообщение на дисплее. Примите меры!

### Неисправность в системе ABS

Если символ ABS загорается, то система ABS не функционирует. Тормозная система автомобиля продолжает функционировать, но без функции ABS.

- Остановите автомобиль в безопасном месте и выключите двигатель. Запустите двигатель снова.
- Если символ предупреждения гаснет, продолжайте вождение. Это была ошибка индикатора.
- Если предупреждающий символ продолжает гореть, следуйте на официальную станцию техобслуживания Volvo для проверки системы ABS.

### Неисправность в тормозной системе

Если загорается символ BRAKE, то уровень тормозной жидкости может быть слишком низким.

- Остановите автомобиль в безопасном месте и проверьте уровень тормозной жидкости в бачке.
- Если уровень жидкости в бачке ниже отметки MIN, дальнейшее вождение автомобиля не рекомендуется; отбуксируйте его на официальную станцию техобслуживания Volvo для проверки тормозной системы.

### Контрольные и предупреждающие символы (продолж.)



Если предупреждающие символы **BRAKE** и **ABS** загораются одновременно, то могла возникнуть неисправность в распределении тормозного усилия.



- Остановите автомобиль в безопасном месте и выключите двигатель. Запустите двигатель снова.
- Если оба символа гаснут, то это была ошибка индикатора.
- Если предупреждающие символы продолжают гореть, проверьте уровень тормозной жидкости в бачке.
- Если уровень тормозной жидкости в бачке ниже отметки MIN, дальнейшее вождение автомобиля не рекомендуется; отбуксируйте его на станцию обслуживания Volvo для проверки тормозной системы.
- Если уровень тормозной жидкости в норме, а индикаторы продолжают гореть, можно осторожно доехать на автомобиле до ближайшей станции обслуживания Volvo для проверки тормозной системы.



#### **Предостережение!**

Если одновременно загораются предупреждающие символы **BRAKE** и **ABS**, то имеется опасность того, что при резком торможении задняя часть автомобиля может идти юзом.



### Напоминание о ремне безопасности

Лампа горит до тех пор, пока водитель и пассажир на переднем сидении не пристегнут ремни безопасности.



### Неисправность в системе SRS

Если символ продолжает гореть или загорается во время езды, то в системе SRS обнаружена неисправность. Следуйте на официальную станцию техобслуживания Volvo для проверки системы.



### Стояночный тормоз задействован

Помните, что лампа указывает только на то, что стояночный тормоз задействован, но не указывает насколько сильно. Проверьте, нажав на педаль! Если педаль задействована во время движения, то, как напоминание об этом, раздается звуковой сигнал.



### Слишком низкое давление масла

Если во время вождения загорается эта лампа, то давление масла двигателя стало слишком низким. Немедленно остановите двигатель и проверьте уровень масла в двигателе. Если лампа загорелась при нормальном уровне масла, остановите автомобиль и обратитесь на официальную станцию техобслуживания Volvo.



### Генератор не заряжает

Если лампа загорается во время езды, то в системе электрооборудования, вероятно, возникла неисправность. Обратитесь на официальную станцию техобслуживания Volvo.



### Противотуманная фара, задняя

Эта лампочка загорается при включенном противотуманном свете.



### Неисправность в системе очистки выхлопа автомобиля

Для проверки обратитесь на официальную станцию техобслуживания Volvo.



### Обогреватель двигателя (дизельный двигатель)

Лампа загорается, указывая на то, что включен подогрев двигателя. Когда лампа гаснет, можно запускать двигатель. Касается только автомобилей с дизельным двигателем.



### Контрольная лампа прицепа

Мигает, когда используются указатели поворотов автомобиля и прицепа. Если лампа не мигает, это означает, что одна из ламп мигающих сигналов прицепа или автомобиля неисправна.

## Контрольные и предупреждающие символы (продолж.)

### DSTC с RSC

Детальное описание системы DSTC (Dynamic Stability and Traction Control) с RSC (Roll Stability Control) приведено на стр. 36 и стр. 108. Данная система включает в себя несколько функций:

#### **Пониженная функция тяги**

Символ загорается и горит ровным светом, если функция системы DSTC понижена вследствие повышенной температуры тормозов. На дисплее появляется текст "TRACTION CONTROL TEMPORARILY OFF".

#### **Пониженная противобуксовочная функция**

Светодиод в кнопке гаснет, если функция системы DSTC понижена при помощи кнопки DSTC в средней консоли. На дисплее появляется текст "DSTC SPIN CONTROL OFF".

#### **Неисправность в системе DSTC**

Если символ загорается и горит постоянным светом, в то время как Вы не выключали систему, это указывает на неисправность в одной из систем. На дисплее появляется текст "ANTI-SKID SERVICE REQUIRED".

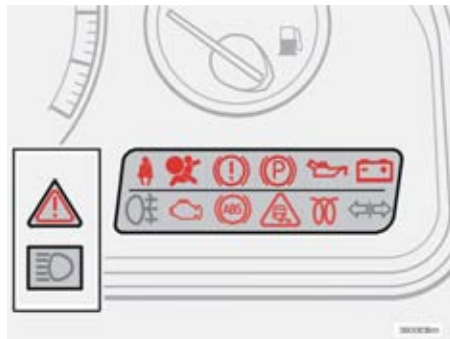

#### **Предостережение!**

При нормальном вождении, система DSTC повышает безопасность автомобиля на дороге, но это не должно служить основанием для увеличения скорости. Всегда соблюдайте обычные меры предосторожности при поворотах и вождении на дорогах со скользким покрытием.

- Остановите автомобиль в безопасном месте и выключите двигатель. Запустите двигатель снова.
- Если предупреждающий символ гаснет, то неисправность была временной и нет необходимости производить проверку на станции обслуживания.
- Если предупреждающий символ продолжает гореть, следуйте на официальную станцию техобслуживания Volvo для проверки системы.



## Сообщение на дисплее

Когда загорается предупреждающий или контрольный индикатор, то одновременно с этим на дисплее появляется сообщение. Как только Вы прочтете и поймете смысл сообщения, можете нажать на кнопку READ (A). Прочитанное сообщение удаляется с дисплея и сохраняется в памяти автомобиля. Сообщения о неисправностях остаются в памяти до тех пор, пока соответствующие неисправности не будут устранены.

**Сообщения об очень серьезных неисправностях не могут быть удалены с дисплея. Они остаются на дисплее до тех пор, пока неисправность не будет устранена.**

### Сообщение

STOP SAFELY - ОСТАНОВИТЬСЯ КАК МОЖНО СКОРЕЕ

STOP ENGINE - ОСТАНОВИТЬ ДВИГАТЕЛЬ

SERVICE URGENT - СРОЧНОЕ ТЕХОБСЛУЖИВАНИЕ

SEE MANUAL - СМ. ИНСТРУКЦИЮ

SERVICE REQUIRED - ТРЕБУЕТСЯ ТЕХОБСЛУЖИВАНИЕ

FIX NEXT SERVICE - ОТРЕМОНТИРОВАТЬ ПРИ СЛЕДУЮЩЕМ ТЕХОБСЛУЖИВАНИИ

TIME FOR - ВРЕМЯ

REGULAR SERVICE - ТЕХОБСЛУЖИВАНИЯ

Сообщения, хранящиеся в списке памяти, можно прочитать снова. Нажмите на кнопку READ (A) для того, чтобы увидеть сообщения, хранящиеся в памяти. Листайте сообщения, хранящиеся в списке памяти, нажимая на кнопку READ. Нажмите на кнопку READ для того, чтобы вернуть прочитанные сообщения в список памяти.

**Внимание!** Если предупреждающее сообщение прерывается, когда Вы, например, находитесь в меню бортового компьютера или когда Вы желаете пользоваться телефоном, Вы должны сначала подтвердить прием сообщения. Для этого нажмите на кнопку READ (A).

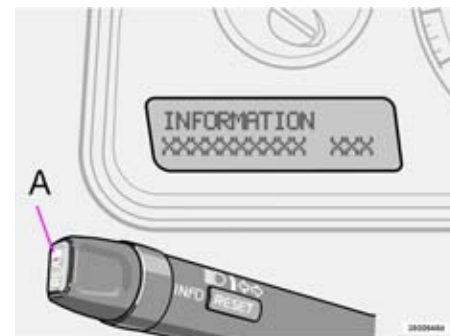

### Значение:

Остановитесь и выключите двигатель. Серьезная опасность повреждения.

Остановитесь и выключите двигатель. Серьезная опасность повреждения.

Немедленно доставьте автомобиль на станцию технического обслуживания.

Прочтите в Инструкции по эксплуатации.

Как можно скорее доставьте автомобиль на станцию обслуживания для проверки.

При следующем техническом обслуживании проверьте свой автомобиль.

Когда показывается сообщение, пора произвести техобслуживание. На показ сообщения влияют пробег, количество месяцев, прошедших после последнего техобслуживания, а также время работы двигателя.

## Переключатели на средней консоли

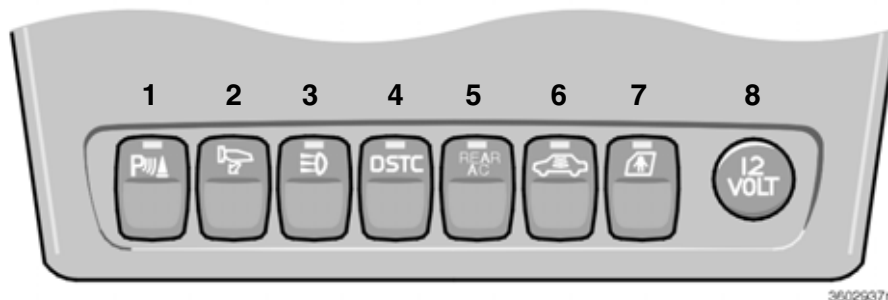

*ВНИМАНИЕ! Расположение кнопок может варьировать*

### 1. Система индикации движения задним ходом (дополнительное оборудование)

При запуске двигателя данная система всегда включена. Нажмите на кнопку для выключения/повторного включения системы.

### 2. Складываемые внешние зеркала заднего вида (дополнительное оборудование)

Эта кнопка используется для складывания или раскладывания внешних зеркал заднего вида.

Если наружное зеркало было случайно сложено или раскрыто, сделайте следующее:

- Верните вручную зеркало в нормальное положение.
- Поверните ключ зажигания в положение II.

- Сложите внешнее зеркало внутрь при помощи кнопки, а затем раскройте его с помощью кнопки. Внешние зеркала теперь возвращаются в свои исходные фиксированные положения.

### 3. Дополнительное освещение (дополнительное оборудование)

Пользуйтесь данной кнопкой, если Вы хотите, чтобы дополнительный свет загорелся одновременно с дальним светом фар или если Вы хотите выключить данную функцию. Светодиод в кнопке горит при включенной функции.

### 4. Система DSTC

Данная кнопка используется для снижения или восстановления функций системы DSTC. Если светодиод в кнопке горит,

система DSTC активирована (при условии отсутствия какой-либо неисправности).

**Внимание!** Для понижения функции системы DSTC необходимо, по соображениям безопасности, удерживать кнопку нажатой не менее полсекунды. На дисплее появляется текст "DSTC SPIN CONTROL OFF".

Уменьшите функцию системы, если Вы вынуждены использовать колесо, размер которого отличается от размера других колес. При повторном запуске двигателя система DSTC активируется вновь.

### Предостережение!

Помните, что ходовые качества автомобиля изменятся, когда Вы отключаете систему DSTC.

#### **5. Кондиционирование воздуха в задней части салона**

(дополнительное оборудование)

Нажмите на кнопку для активирования кондиционирования воздуха в задней части салона. Кондиционирование в задней части салона отключается при полном выключении зажигания.

#### **6. Отключение блокировки дверных замков и датчиков сигнализации**

Используйте эту кнопку, если хотите по какой-то причине отключить функцию блокировки запертого положения (это означает, что двери не могут быть открыты изнутри, когда они заперты). Эта кнопка также используется для отключения датчиков движения и наклона в системе сигнализации. Когда эти функции деактивированы/отключены, горит светодиод.

#### **7. Блокировка замков задних дверей для безопасности детей**

(дополнительное оборудование)

Используйте эту кнопку для включения или отключения электронной блокировки задних дверей для безопасности детей. Ключ зажигания должен быть в положении I или II. Когда блокировка активирована, горит светодиод в кнопке. На дисплее появляется сообщение, когда Вы активируете или деактивируете блокировку для безопасности детей.

#### **8. Розетка (стандарт)/ Прикуриватель** (дополнительное оборудование)

Розеткой можно пользоваться для различных аксессуаров, рассчитанных на 12 В, например, мобильный телефон или холодильник. Прикуриватель активируется нажатием кнопки. Когда прикуриватель нагрет, кнопка выскакивает обратно. Вытащите прикуриватель и воспользуйтесь им. По соображениям безопасности, всегда оставляйте крышку в розетке, когда она не используется. Макс. сила тока 10А.

## Панель освещения

### A - Фары и габаритные/стояночные огни

О Все световые приборы выключены.

Автомобили с автоматическим ближним светом (для некоторых стран)

**Ключ зажигания в положении II:**

Загорается ближний свет фар (а также габаритные/стояночные огни спереди и сзади, освещение номерного знака и панели приборов). Ближний свет фар загорается автоматически при повороте ключа зажигания в положение движения и не может быть выключен. Перед поездкой в некоторые страны на Вашей станции техобслуживания Volvo Вам помогут отсоединить автоматическое включение ближнего света фар.

☞ Габаритные/стояночные огни спереди и сзади.

☞ **Ключ зажигания в положении 0:**

Все освещение выключено.

**Ключ зажигания в положении II:**

Горят фары (а также габаритные/стояночные огни спереди и сзади, освещение номерного знака и освещение приборов).

**Внимание!** Вы должны всегда поворачивать переключатель света в это положение для включения дальнего света.

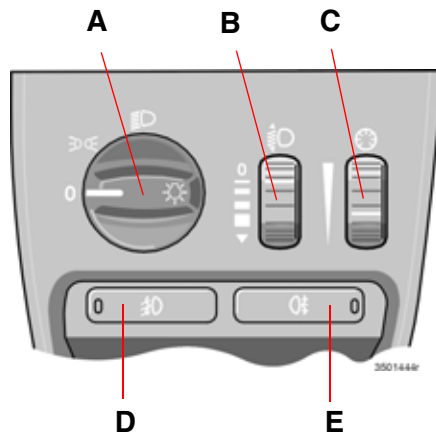

### B - Регулировка высоты света фар

Для того чтобы можно было регулировать высоту луча света фар при различных грузах в автомобиле, некоторые автомобили оснащены установочным мотором на каждой фаре. Высота луча света фар регулируется соответствующим регулятором на приборной панели.

Автомобили с Би-ксеноновым освещением (дополнительное оборудование) имеют автоматическую регулировку высоты света фар.

### C - Освещение приборов

Регулятор вверх — яркость освещения увеличивается.

Регулятор вниз — яркость освещения уменьшается.

Датчик освещенности (см. стр. 60) автоматически регулирует подсветку всех приборов.

### D - Противотуманные фары

**Ключ зажигания в положении II.** Нажмите на кнопку. Противотуманные фары горят вместе с габаритными/стояночными огнями и дальним/ближним светом фар. Светодиод в кнопке горит, когда включены противотуманные фары.

**Внимание!** В некоторых странах ближний свет запрещено использовать вместе с передними противотуманными фарами.

### E - Задние противотуманные фары

**Ключ зажигания в положении II.** Нажмите на кнопку. Задние противотуманные фары загорятся вместе с фарами дальнего/ближнего света. Светодиод в кнопке и символ в комбинированном приборе загорятся одновременно.

**Пожалуйста, помните:** Правила пользования передними и задними противотуманными фарами варьируются в зависимости от страны.

## Рычаг переключения указателей поворотов



### 1. Положение точки сопротивления

При смене полосы движения или обгоне переместите рычаг до ощутимого сопротивления. Он возвращается обратно при отпускании.

### 2. Обычные повороты

Указатели поворотов загораются, когда Вы перемещаете рычаг в направлении, в котором поворачивается руль. Когда руль поворачивается обратно после поворота, указатели автоматически отключаются.

### 3. "Мигание" дальним светом

Слегка прижмите рычаг на себя (пока не почувствуете легкое сопротивление). Дальний свет горит пока рычаг не будет опущен.

### 3. Переключение, дальний свет/ближний свет

Для переключения между ближним/дальним светом, прижмите рычаг на себя мимо положения мигания с дальним светом и отпустите его.

### 3. Освещение при выходе из автомобиля

При выходе из автомобиля в темноте, сделайте следующее:

- Выньте ключ из замка зажигания.
- Переместите левый рычаг (указатель поворотов) к себе.
- Выйдите из автомобиля.
- Заприте двери.

Загорается ближний свет фар, габаритные/стояночные огни, освещение номерного знака и лампы во внешних зеркалах заднего вида (дополнительное оборудование). Эти лампы продолжают гореть в течение 30, 60 или 90 секунд. Удобный для Вас режим времени Вы можете установить на официальной станции техобслуживания Volvo.

## Стеклоочистители/омыватели



*Функция очистителей/омывателей – ветровое стекло*

### Стеклоочистители лобового стекла

0 Стеклоочистители ветрового стекла выключены

Если Вы перемещаете рычаг вверх из положения 0, очистители делают один ход, пока Вы удерживаете рычаг в поднятом положении.

### Интервальная работа стеклоочистителей

Вы можете сами отрегулировать и установить подходящую для Вас скорость интервальной работы стеклоочистителей. Поворот кольца вверх увеличивает частоту хода стеклоочистителей. Поворот кольца к себе (см. А на рисунке) уменьшает частоту хода стеклоочистителей.

### Датчик дождя (дополнительное оборудование)

Датчик дождя заменяет интервальную функцию стеклоочистителей. Скорость работы очистителей лобового стекла повышается или понижается автоматически за счет того, что датчик регистрирует количество воды на лобовом стекле.

**Чувствительность** можно регулировать кольцом (см. рисунок).

Для активирования функции датчика дождя:

- Включите зажигание.
- Переместите рычаг из положения 0 в положение интервального режима работы очистителей.

Датчик дождя отключается, когда зажигание полностью выключается. Для повторного активирования функции датчика дождя:

- Включите зажигание.
- Переместите рычаг в положение 0, а затем в положение интервального режима работы очистителей.

**Внимание!** При автоматической мойке: Отключите датчик дождя (переместите рычаг в положение 0) или выключите полностью зажигание. Иначе стеклоочистители включатся самопроизвольно и могут выйти из строя.

 Стеклоочистители работают с нормальной скоростью.

 Стеклоочистители работают с высокой скоростью.

### 3 – Омыватель ветрового стекла/омыватели фар

Переместите рычаг по направлению к рулю для того, чтобы включить функцию омывателя лобового стекла и фар.

#### Омывание фар

Для омывания фар под давлением необходимо большое количество омывающей жидкости. В целях экономии фары омываются только при каждом пятом омывании (в пределах 2-х минутного периода).

Если 2 минуты уже прошли с момента последнего омывания ветрового стекла, то фары вновь омываются под давлением при первом же омывании ветрового стекла.

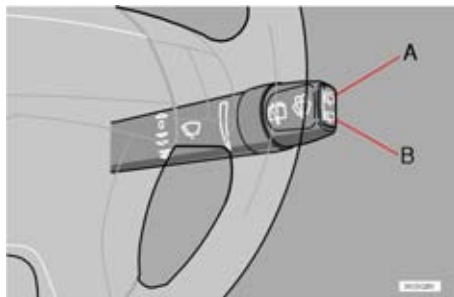

*Функция очистителя/омывателя – задний люк*

### **Омыватель стекла – задний люк**

Перемещением рычага **вперед** Вы запускаете омыватель стекла заднего люка.

A. Очиститель заднего стекла – интервальный режим

B. Очиститель заднего стекла – нормальная скорость

### **Очиститель ветрового стекла – движение задним ходом**

Если Вы включаете передачу заднего хода, когда очиститель ветрового стекла уже включен, то очиститель заднего стекла включается в режиме интервальной очистки\*. Если очиститель заднего стекла уже включен в режиме нормальной скорости, это положение функции не изменится.

\*Данная функция (режим интервальной очистки при движении задним ходом) может быть отключена. Обратитесь на Вашу станцию техобслуживания Volvo.

## Аварийные мигающие сигналы, Электрообогреваемое заднее стекло/зеркала заднего вида/ передние кресла



### Аварийные мигающие сигналы

Аварийные мигающие сигналы (мигают все указатели поворотов) следует использовать, если Вы вынуждены остановиться или припарковать автомобиль в опасном или неудобном для движения других транспортных средств месте. Нажмите на кнопку для включения аварийных мигающих сигналов.

**Помните:** Правила использования аварийных мигающих сигналов различаются в разных странах.



### Электрообогрев заднего стекла и наружных зеркал заднего вида

Используйте электрообогрев для удаления льда и запотевания с заднего стекла и зеркал заднего вида. При одном нажатии на

выключатель начинается обогрев одновременно заднего стекла и зеркал заднего вида. Это подтверждается загоревшимся светодиодом в выключателе. Встроенный таймер автоматически отключает обогрев зеркал заднего вида прим. через 4 минуты и обогрев заднего стекла примерно через 12 минут.



### Электрообогрев передних кресел

См. стр. 59 или 63 для дополнительной информации.



## Бортовой компьютер

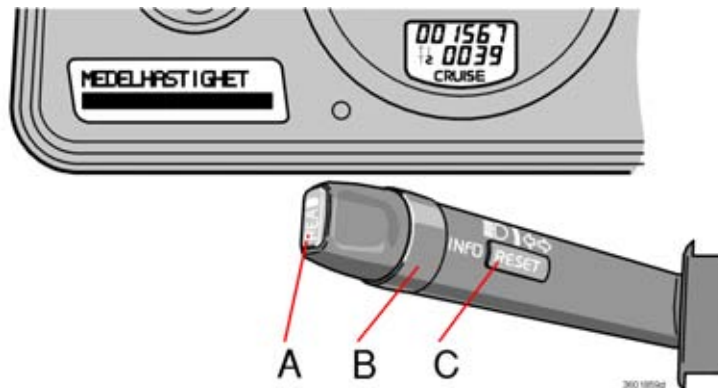

### Органы управления

Для получения доступа к компьютерной информации, Вы должны поворачивать постепенно кольцо (B) вперед или назад. Поворачивая далее, Вы возвращаетесь к исходному положению.

**Внимание!** Если предупреждающее сообщение прорывается, когда Вы пользуетесь бортовым компьютером, следует сначала подтвердить получение предупреждающего сообщения. Нажмите на кнопку READ (A), чтобы вернуться обратно к бортовому компьютеру.

### Функции

Бортовой компьютер принимает множество информации, которая непрерывно оценивается с помощью микропроцессора.

Система имеет четыре функции, которые показываются на дисплее:

- Средняя скорость
- Текущий расход топлива
- Средний расход топлива
- Расстояние, которое может пройти автомобиль до пустого топливного бака

### Средняя скорость

Средняя скорость с момента последнего сброса показаний (RESET). При выключении зажигания, средняя скорость сохраняется в памяти и используется как основа для получения нового значения при продолжении вождения. Эти данные могут быть занулены при помощи кнопки RESET (C) на рычаге.

### Текущий расход топлива

Текущая информация об актуальном расходе топлива. Расчет расхода топлива производится каждую секунду. Цифра на дисплее обновляется через каждую пару секунд.

Когда автомобиль стоит на месте, дисплей показывает "----".

**Внимание!** При использовании топливного обогревателя показания могут быть не точными.

### Средний расход топлива

Средний расход топлива с момента последнего сброса данных (RESET). При выключении зажигания, средний расход топлива сохраняется в памяти и остается до зануления при помощи кнопки RESET (C) на рычаге.

**Внимание!** При использовании топливного обогревателя показания могут быть не точными.

### Возможный пробег до полного опустошения топливного бака

Показывает примерный возможный пробег на оставшемся в баке топливе в расчете на средний расход за последние 30 км и оставшийся объем топлива. Когда расчетный пробег до пустого бака становится меньше 20 км, дисплей показывает "----".

**Внимание!** При использовании топливного обогревателя показания могут быть не точными.

### Круиз-контроль

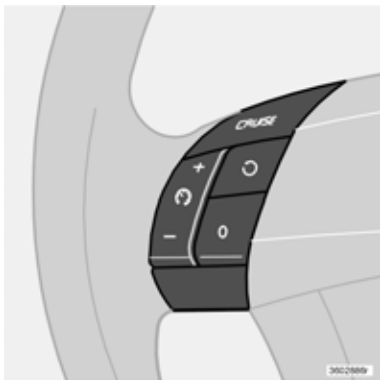

#### Активирование

Кнопки управления круиз-контролем находятся слева от руля.

#### Установка желаемой скорости:

- Нажмите на кнопку CRUISE. На комбинированном приборе появляется "CRUISE".
  - Увеличивайте или снижайте скорость до желаемой величины нажатием на + или -.
- ВНИМАНИЕ!** Круиз-контроль не может быть подключен при скоростях ниже 35 км/ч.
- Легким нажатием на + или - зафиксируйте нужную скорость.

#### Временное отключение

Нажмите на 0, чтобы временно отключить круиз-контроль.

Ранее установленная скорость отключается при нажатии на педаль тормоза или педаль сцепления. Ранее установленная скорость сохраняется в памяти.

Кроме того, круиз-контроль временно отключается если...

- скорость падает ниже предела включения
- селектор передач устанавливается в положение N
- колеса пробуксовывают или блокируются.

#### Возврат к скорости

При нажатии на  скорость автомобиля возвращается к ранее установленной.

#### Ускорение

Временное увеличение скорости, например, при обгоне не влияет на установку системы круиз-контроля. Автомобиль возобновляет движение на ранее заданной скорости. Если система уже подключена, скорость может быть увеличена или уменьшена нажатием на кнопку + или -. Короткое нажатие соответствует прим. 1 км/ч. Скорость автомобиля в момент повторного отпускания кнопки будет вместо этого запрограммирована.

#### Отключение

Нажмите на CRUISE для отключения системы поддержания постоянной скорости. На комбинированном приборе погаснет "CRUISE".

Круиз-контроль автоматически отключается при выключении зажигания.

**Внимание!** Если какая-либо из кнопок круиз-контроля удерживается нажатой более одной минуты, то система отключается. Для восстановления работы круиз-контроля следует выключить зажигание.

## Стояночный тормоз, капот, розетка и пр.

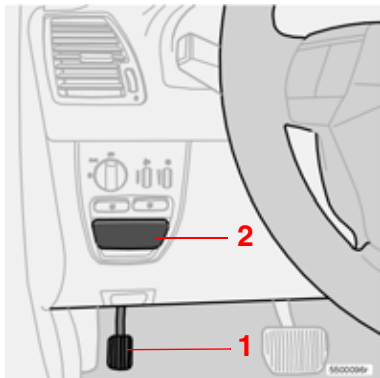

*Стояночный тормоз в автомобиле с левосторонним управлением*



*Стояночный тормоз в автомобиле с правосторонним управлением*

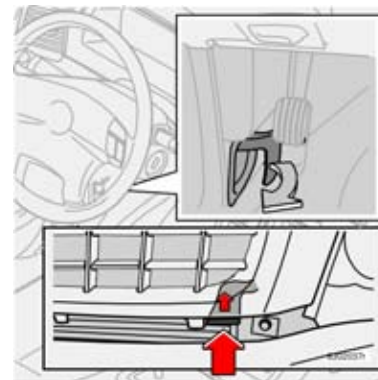

### Открытие капота

Для открытия запорного механизма капота двигателя потяните рукоятку на себя.

### Стояночный тормоз

Педаля стояночного тормоза расположена слева на уровне пола. Активируйте стояночный тормоз, нажав на педаль (1). Опустите тормоз, выгнув рукоятку (2).

Стояночный тормоз действует на задние колеса. Когда тормоз задействован, в комбинированном приборе горит предупредительный символ.

Помните, что предупредительный символ в комбинированном приборе горит даже в том случае, когда стояночный тормоз лишь "слегка" натянут.

### Предостережение!

Закрывайте капот, положив руки на крышку и надавив ее вниз. Не закрывайте, держась за решетку. Можно получить травмы пальцев компонентами двигателя с внутренней стороны.

## Стояночный тормоз, капот, розетка и пр. (продолж.)



### Розетка для пассажиров заднего сидения (Опция)

Розетку можно использовать для различных приборов, рассчитанных на 12 В, например, мобильного телефона или проигрывателя компакт-дисков. Макс. сила тока 10 А.

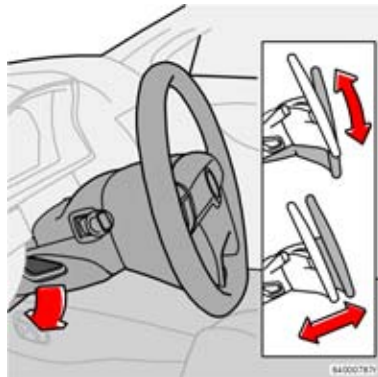

### Установка руля

Положение рулевого колеса можно регулировать как по вертикали, так и по горизонтали. Нажмите на регулятор слева от рулевой колонки. Затем установите руль в удобное для Вас положение. Отожмите обратно регулятор, чтобы зафиксировать руль. Если при этом возникают затруднения, нажмите слегка на руль, одновременно отжимая регулятор.

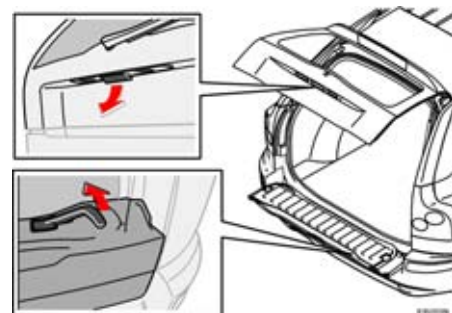

### Открытие заднего люка

Откройте крышку багажника, потянув за рукоятку, показанную на рисунке. Опустите крышку, подняв рукоятку вверх.



### Предостережение!

Отрегулируйте руль перед началом вождения, никогда не делайте этого в движении. Убедитесь в том, что руль зафиксирован.

## Электрические стеклоподъемники

Электрические стеклоподъемники управляются с помощью переключателей на дверных подлокотниках. Чтобы стеклоподъемники функционировали, ключ зажигания должен быть повернут в положение I или II. После окончания поездки или после извлечения ключа из замка зажигания возможность открывать или закрывать окна сохраняется до тех пор, пока не будет открыта одна из передних дверей.

Окна открываются при нажатии на переднюю часть переключателя вниз и закрываются при оттягивании передней части переключателя вверх.

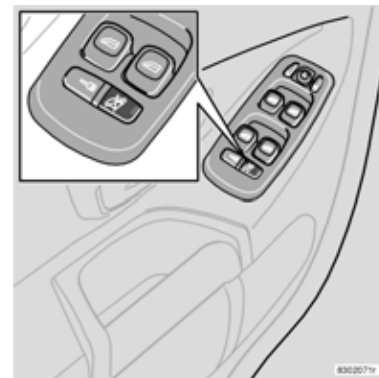
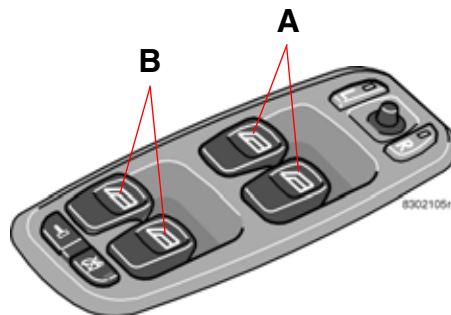

### Электрические стеклоподъемники в передних дверях

Окна могут быть открыты или закрыты с передних сидений двумя способами.

1. Нажмите на переключатели (A) **слегка** вниз или поднимите их **слегка** вверх. Стекла будут подниматься или опускаться, пока вы удерживаете переключатели.
2. Нажмите на переключатели (A) **полностью** вниз или потяните их **полностью** вверх и **затем отпустите**. При этом боковые окна откроются или закроются автоматически. Движение стекла прекращается, если окно блокируется каким-либо предметом.

**Внимание!** Функция **автоматического подъема** стекла на стороне пассажира имеется лишь для некоторых рынков сбыта. Переключатели (B) маневрируют окнами задних дверей.

### Блокировка стеклоподъемников в задней двери

Электрические стеклоподъемники на заднем сидении можно заблокировать при помощи переключателя на панели управления, находящейся на двери водителя. Всегда помните о том, что необходимо отключать питания стеклоподъемников (т.е. извлекать ключ

зажигания), когда Вы оставляете детей одних в автомобиле без присмотра.

### Светодиод в переключателе не горит

Окнами задних дверей можно маневрировать как с помощью переключателей на соответствующих дверях, так и с помощью переключателей на двери водителя.

### Светодиод в переключателе горит

Окнами задних дверей можно управлять только переключателями на двери водителя.

## Электрические стеклоподъемники (продолж.)



### **Предостережение!**

Если окна задних дверей управляются при помощи переключателей на двери водителя, следите, чтобы при закрытии окон руки пассажиров на заднем сидении не были зажаты стеклами.

### **Электрический стеклоподъемник на переднем пассажирском месте**

Переключатель электрического стеклоподъемника на переднем пассажирском месте управляет только этим окном.

### **Электрические стеклоподъемники в задних дверях**

Окна задних дверей можно открывать и закрывать как с помощью переключателя на соответствующей двери, так и с помощью переключателей на двери водителя. Если светодиод в переключателе блокирования стеклоподъемников в задних дверях (расположенный на панели управления на двери водителя) горит, то окнами задних дверей можно управлять только при помощи переключателей на двери водителя.

## Зеркала заднего вида

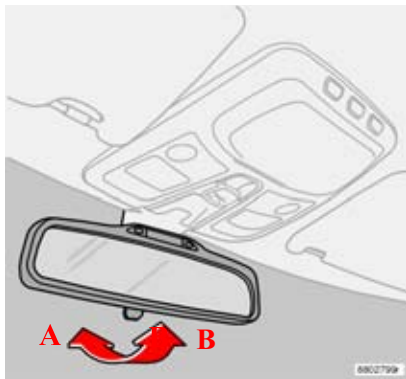

### Внутреннее зеркало заднего вида

А. Нормальное положение.

В. Противоослепляющее положение. Используйте это положение, если фары автомобиля сзади раздражают Вас.

У некоторых моделей имеется функция **autodim** (по выбору), которая означает, что защита от ослепления работает автоматически, исходя из актуальных условий освещенности. На Вашей станции техобслуживания Volvo можно отрегулировать чувствительность системы.



### Предостережение!

Перед началом вождения отрегулируйте положение зеркал!



### Наружные зеркала заднего вида

Переключатели установки двух наружных зеркал находятся на передней части подлокотника на двери водителя.

- Нажмите на кнопку L или R (L = левое боковое зеркало, R = правое боковое зеркало). Загорается светодиод в кнопке.
- Отрегулируйте положение при помощи рычага установки в центре. Снова нажмите на кнопку. Светодиод должен погаснуть.

Не пользуйтесь скребками для льда со стальными лезвиями для удаления льда с зеркал, поскольку стекло может поцарапаться!

### Внешние зеркала заднего вида с функцией памяти

(дополнительное оборудование)

Если автомобиль оснащен боковыми зеркалами с функцией памяти, они работают вместе с функцией памяти кресла, стр. 70.

### Функция памяти в пульте дистанционного управления

Когда Вы открываете автомобиль с помощью одного из пультов дистанционного управления и изменяете установку внешних зеркал заднего вида, новые положения сохраняются в памяти пульта дистанционного управления. Когда Вы в следующий раз отпираете автомобиль с помощью того же пульта дистанционного управления и открываете дверь водителя в течение двух минут, зеркала принимают заложенные в памяти положения. Это действительно для тех двух пультов дистанционного управления, которые поставляются вместе в автомобиле, стр. 88.

## Электроуправляемый люк в крыше (дополнительное оборудование)

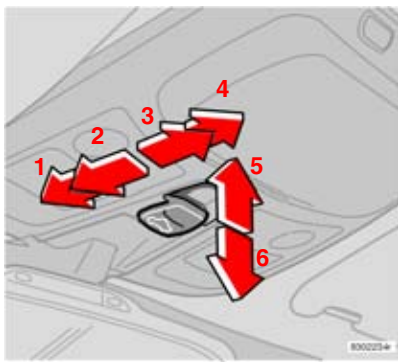
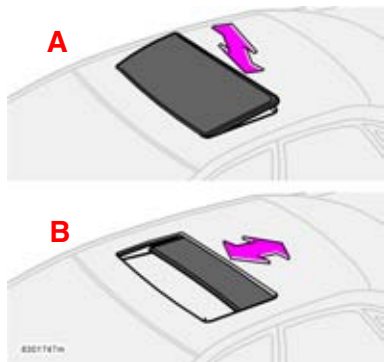

### Открытое положение

Регулятор люка находится в крыше. Люк можно перемещать двумя способами:

А: Задний край вверх/вниз – положение вентиляции

В: Назад/вперед – открытое/комфортное положение\*

Ключ зажигания должен быть в положении I или II.

### Положение вентиляции

**Открыть:** Нажмите вверх задний край регулятора (5).

**Заккрыть:** Потяните вниз задний край регулятора (6).

Из **положения вентиляции** можно перейти непосредственно в **положение комфорта\***; потяните регулятор назад в крайнее положение (4) и отпустите.

1. Автоматическое закрытие
2. Закрытие вручную
3. Открытие вручную
4. Автоматическое открытие
5. Открытие в положение вентиляции
6. Закрытие положения вентиляции

### Открытое положение/положение комфорта\*

#### Автоматическое управление

Переместите регулятор через фиксированное положение (3) назад в крайнее положение (4) или через фиксированное положение (2) вперед в крайнее положение (1) и отпустите. При этом люк в крыше открывается в **положение комфорта\*** или соответственно полностью закрывается.

Для того чтобы из **положения комфорта\*** открыть люк полностью: потяните регулятор назад в крайнее положение (4) еще раз и отпустите.

#### Ручное управление

**Открыть:** Потянуть регулятор назад до фиксированного положения (3). Люк перемещается до максимально открытого положения до тех пор, пока регулятор удерживается в этом положении.

**Заккрыть:** Переместите регулятор вперед в фиксированное положение (2). Люк закрывается, пока регулятор удерживается в этом положении.



### Предостережение!

Если в автомобиле находятся дети, следите, чтобы при закрывании люка в крыше их руки не были зажаты люком.

\* В положении комфорта люк открыт не полностью, чтобы снизить шум ветра.



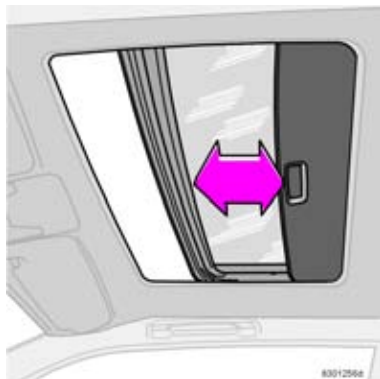

### Солнцезащитный экран

У люка также имеется внутренний отодвигаемый вручную солнцезащитный экран. Солнцезащитный экран автоматически перемещается назад при открывании люка.

Чтобы закрыть солнцезащитный экран: Возьмитесь за ручку и потяните экран вперед.

### Защита от заземления

Люк в крыше имеет защиту от заземления, которая срабатывает при его блокировании посторонним предметом.

В этом случае люк останавливается, а затем автоматически открывается в установленное ранее положение.



### Предостережение!

Защита от заземления работает только в открытом положении и не работает в положении вентиляции. Данная функция действительна только для открытого положения.

**Перед тем, как покинуть автомобиль, проверьте, чтобы люк в крыше был плотно закрыт.**



---

## Климатическая установка

|   |    |
|---|----|
| Общие сведения о климатической установке                        | 54 |
| Ручная климатическая установка с кондиционированием воздуха, АС | 56 |
| Электронная климатическая установка, ЕСС                        | 60 |
| Стояночный обогреватель (дополнительное оборудование)           | 64 |

### Общие сведения о климатической установке

#### Запотевание окон с внутренней стороны

Хорошим способом уменьшения проблемы запотевания внутренней стороны лобового стекла и других окон является их очистка. Пользуйтесь обычным средством для чистки окон. Имейте в виду, что чистку нужно производить чаще, если в салоне кто-то курит.

#### Фильтр частиц

Вам следует следить за тем, чтобы фильтр частиц заменялся регулярно. Посоветуйтесь с Вашей станцией техобслуживания Volvo.

#### Лед и снег

Удаляйте лед и снег с воздухозаборника климатической установки (щель между капотом и лобовым стеклом).

#### Поиск неисправностей

На Вашей станции техобслуживания Volvo имеются приборы и инструменты, необходимые для поиска неисправностей или ремонта климатической системы Вашего автомобиля. Доверяйте производить проверку и ремонт только специально обученному персоналу.

#### Забота об окружающей среде

В системе кондиционирования воздуха имеется хладагент R134a. Он не содержит хлора, и поэтому безопасен для озонового слоя.

Используйте только R134a при дозаправке/замене хладагента. Эту работу должна производить только специально сертифицированная мастерская.

#### Автомобили с ЕСС

##### Действительная температура – ЕСС

Выбранная Вами температура соответствует физическому ощущению с учетом таких факторов, как скорость воздуха, влажность, воздействие солнечных лучей и т.д., которые действуют внутри и снаружи автомобиля.

##### Датчики – ЕСС

Солнечный датчик расположен на верхней стороне приборной панели. Помните о том, что его не следует накрывать. Не накрывайте также датчик температуры в салоне, расположенный в панели управления климатом.

##### Боковые окна и люк в крыше

Для того чтобы кондиционирование воздуха работало хорошо, боковые окна и люк в крыше должны быть закрыты.

##### Ускорение

Система кондиционирования воздуха временно отключается при ускорении на полном газу. Вы можете ощутить временный подъем температуры.

##### Конденсат/Высушивание

В жаркую погоду под автомобилем может образоваться лужа конденсата из системы

кондиционирования воздуха. Это вполне нормально. При необходимости через 50 минут после поворота ключа зажигания в положение 0 включается вентилятор салона, который в течение семи минут просушивает климатическую систему. Затем вентилятор автоматически выключается.

##### Экономия топлива - Автоматическая климатическая установка, ЕСС

ЕСС автоматически управляет также кондиционированием воздуха, которое используется только по мере необходимости для охлаждения пассажирского салона и осушения поступающего воздуха. Это обеспечивает лучшую экономию топлива по сравнению с обычными системами кондиционирования воздуха, в которых воздух всегда охлаждается почти до температуры замерзания.

##### Функция вентилятора для снижения разрядки аккумулятора

Когда двигатель выключен (даже если ключ зажигания находится в положении I или II), вентилятор автоматически выключается. Для включения вентилятора поворотом ручки установите желаемую скорость. Через две минуты вентилятор снизит скорость, с целью избежать разрядки аккумуляторной батареи при неработающем двигателе.

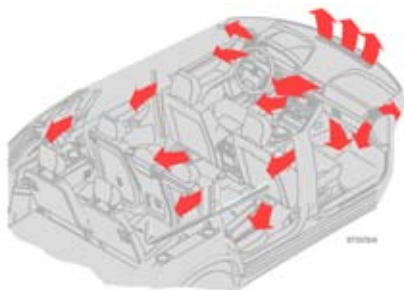

## Распределение воздуха

Поступающий воздух распределяется через несколько сопел, расположенных в разных местах автомобиля.

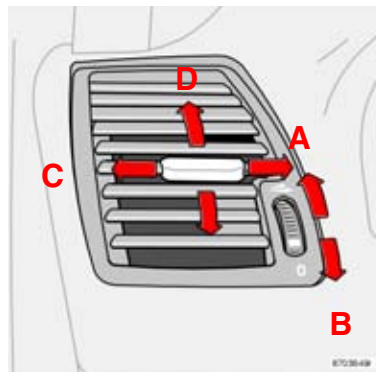

## Вентиляционные сопла в приборной панели

- A. Открыто
  - B. Закрыто
  - C. Воздушный поток направляется в стороны.
  - D. Воздушный поток направляется вверх
- Отрегулируйте положение внешних направляющих воздуха таким образом, чтобы воздух подавался на боковые окна для устранения запотевания.
  - В холодную погоду: закройте центральные воздушные сопла для обеспечения наиболее комфортных климатических условий и более эффективного устранения запотевания.

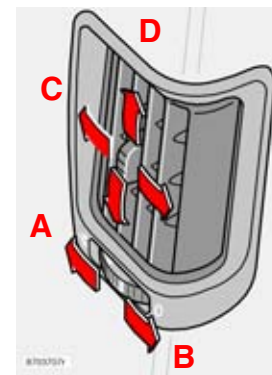

## Вентиляционные сопла в стойках дверей

- A. Открыто
  - B. Закрыто
  - C. Воздушный поток направляется в стороны.
  - D. Воздушный поток направляется вверх
- Отрегулируйте положение направляющих воздуха таким образом, чтобы воздух подавался на задние боковые окна для устранения запотевания.
  - Отрегулируйте положение направляющих воздуха таким образом, чтобы воздух подавался внутрь автомобиля для обеспечения комфорта на заднем сидении.

Помните, что маленькие дети могут быть чувствительны к сквознякам.

## Ручная климатическая установка с кондиционированием воздуха, АС

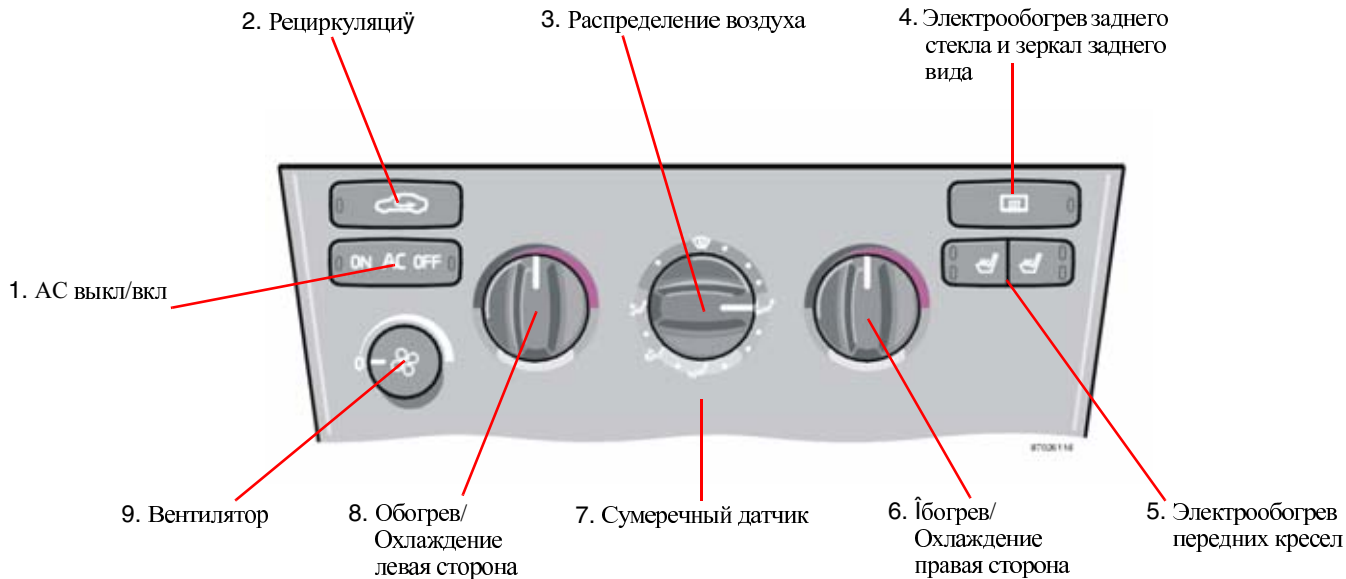

- Для включения кондиционирования воздуха необходимо повернуть ручку вентилятора (9) из положения 0.
- Пользуйтесь кондиционированием воздуха даже при низких температурах (0 - 15°C) для осушения поступающего воздуха.

## 1. AC - ON/OFF (ВКЛ/ВЫКЛ)

При горящем светодиоде ON включено кондиционирование воздуха с функциями охлаждения и осушения воздуха.

Кондиционирование воздуха отключено, когда горит светодиод OFF.

Когда Вы выбрали Антиобледенитель , кондиционирование воздуха всегда включенно, если вентилятор не стоит в положение 0.

## 2. Рециркуляция



Рециркуляцию можно использовать для устранения плохого запаха, выхлопных газов и т.д. из салона. При этом происходит рециркуляция воздуха внутри салоне, т.е. когда эта функция активирована, воздух снаружи не затягивается в автомобиль.

Рециркуляцией (вместе с системой кондиционирования воздуха) салон охлаждается в жаркую погоду более быстро.

Если воздух в салоне рециркулирует, имеется опасность образования льда и запотевания окон, особенно зимой. Функция таймера уменьшает опасность образования льда, запотевания и плохого запаха.



Активируйте функцию следующим образом:



- Удерживайте нажатой  в течение более 3 секунд. Светодиод мигает в течение 5 секунд. Воздух в автомобиле рециркулирует в течение 3-12 минут в зависимости от наружной температуры.

- Функция таймера активируется при каждом нажатии на .
- Отключение функции таймера:
- Удерживайте нажатой  снова в течение более 3 секунд. Светодиод горит в течение 5 секунд, подтверждая Ваш выбор.
- Рециркуляция всегда прекращается, когда Вы выбираете  Обледенитель.

## 3. Распределение воздуха

Используйте положение регулятора распределения воздуха (маркированные точками) между различными символами для более тонкой настройки распределения воздуха с целью обеспечения максимального комфорта.

| Распределение воздуха   | Используйте   |
|---|---|
|  Воздух через передние и задние вентиляционные сопла   | Когда требуется хорошее охлаждение в жаркую погоду.   |
|  Воздух подается на окна. В этом положении рециркуляция воздуха не происходит. Кондиционирование воздуха всегда включено. Определенное количество воздуха поступает к вентиляционным соплам. | Когда требуется удалить обледенение и запотевание со стекол. Высокая скорость вентилятора хороша для этого. |

|   |   |
|---|---|
|  Воздушный поток подается на пол и окна.<br>Определенное количество воздуха поступает в вентиляционные сопла.   | Когда Вы хотите иметь комфортные условия и хорошее устранение запотевания в холодном климате. Не слишком низкая скорость вентилятора. |
|  Воздушный поток подается на пол.<br>Определенное количество воздуха поступает в вентиляционные сопла и отверстия дефростера лобового стекла и боковых окон. | Когда Вы хотите обогреть ноги.  |
|  Воздушный поток подается на пол и в вентиляционные сопла.   | При солнечной погоде с прохладной наружной температурой.  |

Ручная климатическая установка с кондиционированием воздуха, АС (продолж.)

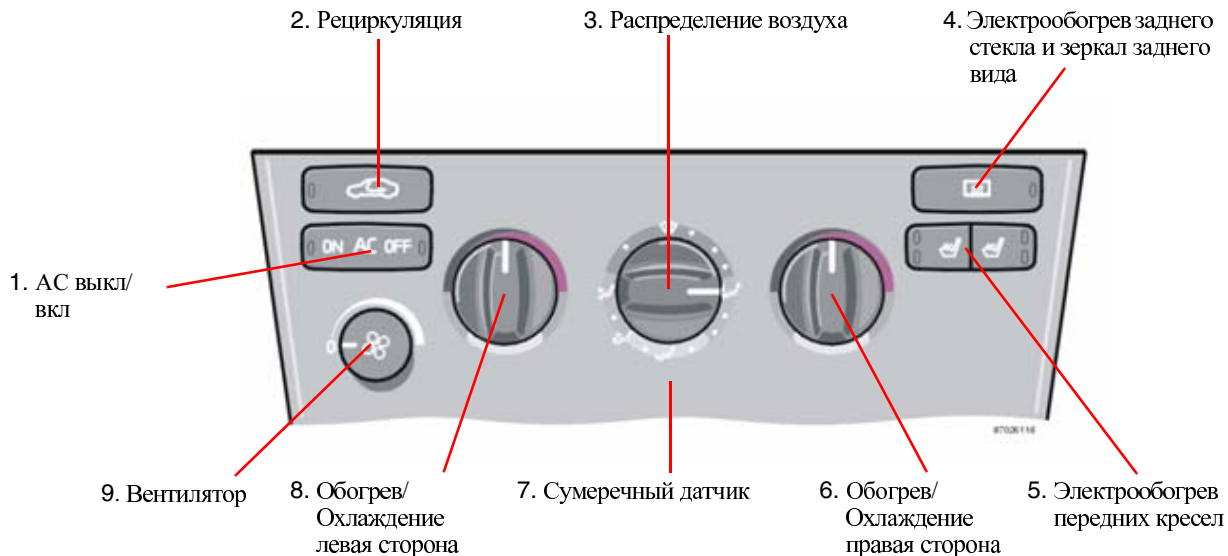



#### **4. Электрообогреваемое заднее стекло и внешние зеркала заднего вида**

Пользуйтесь данной кнопкой для быстрого устранения запотевания или льда с заднего стекла и наружных зеркал, см. стр. 42 для получения более подробной информации об этой функции.

#### **5. Электрообогрев передних кресел**

Для включения обогрева переднего кресла (кресел), сделайте следующее:

- Нажмите один раз: Сильный обогрев – оба светодиода в переключателе горят.
- Нажмите еще один раз: Слабый обогрев – горит один светодиод в выключателе.
- Нажмите еще один раз: Подогрев отключается – ни один из светодиодов не горит.

Ваша станция техобслуживания Volvo может отрегулировать температуру.

#### **6. и 8. Обогрев/Охлаждение – левая/правая сторона**

Поворотом ручки установите, насколько холодным или теплым должен быть поступающий воздух. Для получения охлажденного воздуха должен быть включен кондиционер.

#### **7. Сумеречный датчик**

Автоматически регулирует подсветку всех приборов.

#### **9. Вентилятор**

Скорость вентилятора можно увеличить или уменьшить поворотом рукоятки.

## Электронная климатическая установка, ЕСС

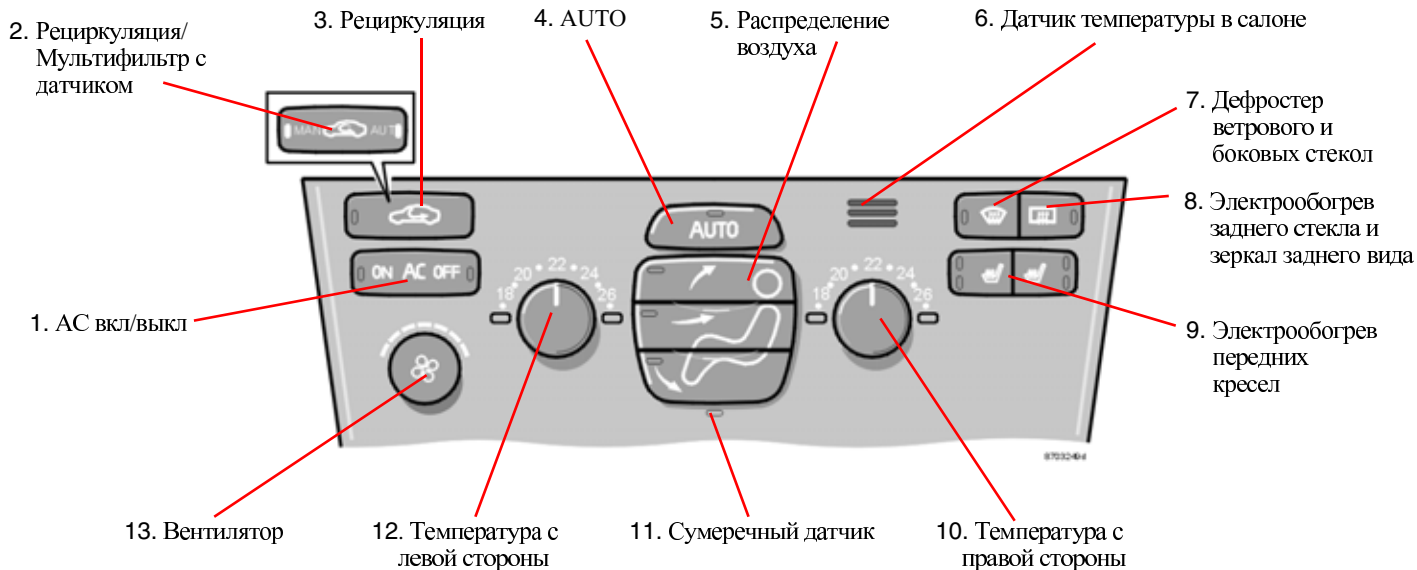

14. Вентилятор, задняя часть салона (по выбору, для семиместных автомобиле)

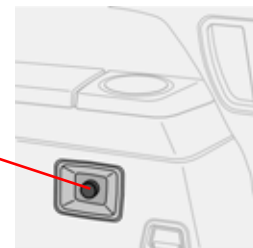

## 1. AC – ON/OFF (ВКЛ/ВЫКЛ)

Система кондиционирования воздуха регулируется автоматически, когда горит светодиод ON. При этом поступающий воздух охлаждается и достаточным образом осушается. Если выбрана функция AC OFF и загорается светодиод OFF, система кондиционирования воздуха всегда отключена; другие функции по-прежнему управляются автоматически. Система кондиционирования воздуха функционирует до температуры прим. 0°C.

Когда Вы выбираете Дефростер, система кондиционирования воздуха регулируется таким образом, что воздух осушается максимально.

## 2. Датчик качества воздуха с мультифильтром

(опция, некоторые страны)

Некоторые автомобили оснащены, так называемым, мультифильтром и датчиком качества воздуха. Мультифильтр улавливает газы и частицы и уменьшает, таким образом, содержание запахов и загрязнений в воздухе. Датчик качества воздуха регистрирует повышенное содержание загрязненного воздуха извне. Когда загрязненный наружный воздух регистрируется датчиком качества воздуха, забор воздуха закрывается и воздух рециркулирует внутри салона. Воздух в

салоне очищается через мультифильтр даже при рециркуляции.

Когда датчик качества воздуха включен, горит зеленый светодиод AUT в .

### Обращение

Нажмите на , чтобы активировать датчик качества воздуха (нормальная установка).

### Либо:

Выберите одну из трех следующих функций, повторно нажимая на .

- Диод AUT горит: Датчик качества воздуха теперь подключен.
- Ни один светодиод не горит: Рециркуляция не включается до тех пор, пока не появится необходимость охлаждения воздуха в теплом климате.
- Горит светодиод MAN: Теперь активирована рециркуляция.

### Всегда помните следующее:

- Возьмите за правило всегда держать датчик качества воздуха включенным.
- Рециркуляция ограничена в холодную погоду во избежание запотевания окон.
- Если окна запотели, следует отключить датчик качества воздуха.
- При запотевании стекол можно воспользоваться функцией антиобледенителя для лобового стекла, боковых окон и заднего стекла, см. стр. 63.
- Следуйте программе техобслуживания Volvo относительно рекомендованного интервала между заменами мультифильтра. При езде в сильно загрязненной среде может быть необходима более частая замена комбифильтра.

## Электронная климатическая установка, ЕСС (продолж.)

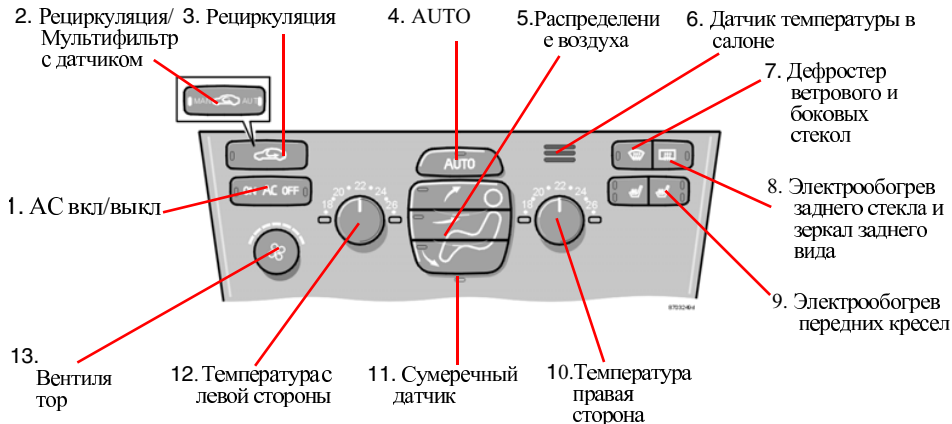

14. Вентилято, задняя часть салона (по выбору, для семиместных автомобилей)

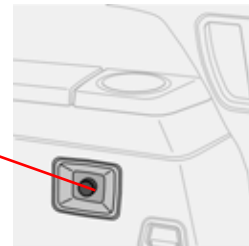

Отключение функции таймера:

- Удерживайте нажатой  снова в течение более 3 секунд. Светодиод горит в течение 5 секунд, подтверждая Ваш выбор.

Рециркуляция всегда прекращается, когда Вы выбираете  Обледенитель.

### 3. Рециркуляция



Рециркуляцию можно выбрать для предотвращения попадания плохого воздуха, выхлопных газов и т.д. в салон. При этом происходит рециркуляция воздуха внутри салона, т.е. когда эта функция активирована, воздух снаружи не втягивается внутрь автомобиля.

Если воздух в автомобиле рециркулирует, имеется опасность образования льда и запотевания окон, особенно зимой.

С помощью **функции таймера** (автомобили с мультифильтром и датчиком качества воздуха не имеют функции

таймера) уменьшается опасность обледенения, запотевания и плохого воздуха.

Активируйте функцию следующим образом:

- Удерживайте нажатой  в течение более 3 секунд. Светодиод мигает в течение 5 секунд. Воздух в автомобиле рециркулирует в течение 3-12 минут в зависимости от наружной температуры.
- Функция таймера активируется при каждом нажатии на .

### 4. AUTO

Функция AUTO автоматически регулирует климатическую установку так, чтобы достигалась заданная температура. Автоматика управляет отоплением, кондиционированием воздуха, скоростью вентилятора, рециркуляцией и распределением воздуха. Если Вы выбираете одну или несколько функций вручную, остальные будут продолжать работать автоматически. Все ручные установки отключаются при нажатии на AUTO.

## 5. Распределение воздуха

- Если нажата верхняя клавиша, воздух направляется к окнам.
- Если нажата средняя клавиша, воздух распределяется на уровне головы и тела
- Если нажата нижняя клавиша, воздух направляется к ногам и ступням

Нажмите на AUTO для того, чтобы вернуться к автоматическому распределению воздуха.

## 6. Датчик температуры в салоне

Датчик температуры в салоне определяет температуру воздуха внутри салона.

## 7. Дефростер – ветровое стекло и боковые стекла

Используйте эту кнопку для быстрого устранения запотевания и льда с лобового стекла и боковых окон. Воздушный поток поступает к окнам на высокой скорости вентилятора. Светодиод в кнопке антиобледенителя загорается, когда эта функция активирована. Система кондиционирования воздуха теперь отрегулирована так, что воздух максимально осушается. Воздух не рециркулирует.

## 8. Обогреваемое заднее стекло и внешние зеркала заднего вида

Пользуйтесь данной кнопкой для быстрого устранения запотевания или льда с заднего стекла и внешних зеркал, см. стр. 42 для получения более подробной информации об этой функции.

## 9. Электрообогреваемые передние кресла

Для обогрева переднего кресла (кресел) делайте следующее:

- Нажмите один раз: Сильный обогрев – оба светодиода в переключателе горят.
- Нажмите еще один раз: Слабый обогрев – горит один светодиод в выключателе.
- Нажмите еще один раз: Обогрев отключается; ни один из светодиодов не горит.

Ваша станция техобслуживания Volvo может отрегулировать температуру.

## 10 и 12. Температура

С помощью двух ручек можно устанавливать температуру на стороне пассажира и на стороне водителя. Помните, что обогрев или охлаждение салона не ускоряются, даже если выбрать более высокую или более низкую температуру,

чем та, которую Вы желаете установить в салоне.

## 11. Сумеречный датчик

Автоматически регулирует подсветку всех приборов.

## 13. Вентилятор

Скорость вентилятора можно увеличить или уменьшить поворотом ручки. Если выбрана функция AUTO, скорость вентилятора регулируется автоматически. Ранее установленная скорость вентилятора отключается.

Если ручка регулирования вентилятора была повернута против часовой стрелки настолько, что только левый светодиод над ручкой горит оранжевым светом, то вентилятор и кондиционер отключены.

## 14. Вентилятор, задняя часть салона

Поворотом ручки повышается или понижается скорость вентилятора. Это действительно только, если АС выбрано как впереди (1), так и сзади, см. стр. 37.

## Стояночный обогреватель (дополнительное оборудование)

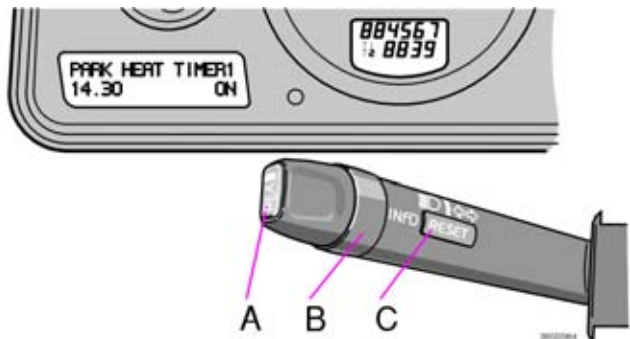

Стояночный обогреватель может запускаться непосредственно в момент включения или программироваться на два времени запуска при помощи TIMER 1 и TIMER 2.

Под временем запуска понимается здесь время, когда обогрев автомобиля завершен.

Электроника в автомобиле рассчитывает время запуска, исходя из температуры окружающего воздуха. Если окружающая температура выше 25 °С, обогрев не включается.

При температуре -7°С и ниже максимальное время работы стояночного обогревателя 60 минут.

При нескольких неудачных попытках запуска стояночного обогревателя на дисплее появляется сообщение о неисправности: Обратитесь на станцию техобслуживания Volvo.

|                                 |                                     |
|---------------------------------|-------------------------------------|
| Нажмите кратко на RESET (C)     | Показываются часы и минуты          |
| Нажмите длительно RESET         | Таймер приводится в действие (ВКЛ)  |
| Нажмите длительно RESET         | Таймер выключается (ВЫКЛ)           |
| Лампа "ВКЛ" горит ровным светом | Таймер активирован                  |
| Лампа "ВКЛ" мигает              | Стояночный обогреватель активирован |

### Автомобиль должен находиться вне помещения

Помните, что когда Вы пользуетесь бензиновым или дизельным отопителем, автомобиль должен находиться вне помещения.

### Парковка на подъеме

Когда автомобиль паркуется на крутом подъеме, он должен стоять передней частью вверх, чтобы был обеспечен приток топлива к стояночному обогревателю.

### Прямой пуск обогревателя

- Переключите регулировочное кольцо (B) на ПРЯМОЙ ЗАПУСК.
- Нажмите на кнопку RESET (C), чтобы выбрать альтернативу ВКЛ или ВЫКЛ.

Выберите "ВКЛ". Обогреватель запускается на 60 минут. Обогрев салона начинается, как только температура охлаждающей жидкости в двигателе достигает 20°С.

### Отключение прямого запуска обогревателя

- Переключите регулировочное кольцо (B) на ПРЯМОЙ ЗАПУСК.
- Нажмите на кнопку RESET (C), чтобы выбрать альтернативу ВКЛ или ВЫКЛ.
- Выберите ВЫКЛ.

## Установка TIMER 1 и 2

По соображениям безопасности, можно запрограммировать время только на ближайшие сутки, но не на несколько дней подряд.

1. Переключите регулировочное кольцо (B) на TIMER 1.
2. Легко нажмите на кнопку RESET (C) для перехода к мигающей индикации установки часов.
3. Установите регулировочным кольцом часы.
4. Легко нажмите на кнопку RESET (C) для перехода к мигающей индикации установки минут.
5. Установите регулировочным кольцом минуты.
6. Легко нажмите на кнопку RESET (C) для подтверждения Ваших установок.
7. Нажмите на кнопку RESET (C) для активирования таймера.

После установки TIMER 1 можно перейти к TIMER 2. Установки делаются таким же образом, как и для TIMER 1.

## Отключение запрограммированного запуска обогревателя

Для того чтобы вручную отключить обогреватель раньше срабатывания таймера, сделайте следующее:

1. Нажмите красную кнопку READ (A)
2. Перейдите при помощи регулировочного кольца (B) вперед к тексту PARK HEAT TIMER 1 или 2. Текст ВКЛ мигает.
3. Нажмите кнопку RESET (C). Появляется текст ВЫКЛ, который горит ровным светом и обогреватель отключается

## Сообщение на дисплее

Когда установки в TIMER 1, TIMER 2 и Прямой старт активируются, горит желтый предупреждающий символ в комбинированном приборе и на дисплее показывается поясняющий текст.

Когда Вы покидаете автомобиль, Вы получите сообщение касательно текущих установок системы.

## Часы/таймер

Если время на часах в автомобиле изменяется после установки таймеров, то в целях безопасности установки таймеров аннулируются.

## Аккумулятор и топливо

Если аккумуляторная батарея заряжена не полностью или уровень топлива в баке слишком низкий, стояночный обогреватель выключается.

Если это произошло, на дисплее показывается сообщение. Подтвердите прием сообщения кнопкой READ (A).

### **ВАЖНО!**

Неоднократное использование стояночного обогревателя в сочетании с короткими промежутками езды может привести к разрядке аккумулятора, что в свою очередь может затруднить запуск двигателя.

Для того чтобы генератор надежно мог вырабатывать такое количество энергии, какое обогреватель расходует из аккумулятора, необходимо при регулярном использовании обогревателя, чтобы автомобиль находился в движении время, равное времени работы обогревателя.





---

## Интерьер салона

|  |    |
|--|----|
| Передние кресла  | 68 |
| Задние сидения   | 72 |
| Внутреннее освещение                                   | 74 |
| Места для хранения вещей в салоне                      | 76 |
| Багажник   | 80 |
| Отделение для хранения в багажнике                     | 85 |
| Предупредительный треугольник<br>(для некоторых стран) | 86 |

## Передние кресла

### Регулировка по высоте – переднее кресло

Передние края кресла водителя и пассажира могут быть установлены в семь различных положений, а задние края – в девять различных положений.

Передний рычаг (А): Регулировка переднего края кресла.

Задний рычаг (В): Регулировка заднего края кресла.

### Установка в продольном направлении

Кресло можно перемещать вперед или назад, когда скоба поднята.

Проверьте, чтобы кресло было зафиксировано после изменения положения.



### Предостережение!

Отрегулируйте кресло перед началом вождения.

### Опора поясницы



### Установка в продольном направлении

### Наклон спинки

По часовой стрелке:  
Назад

Против часовой  
стрелки: Вперед

### Панель электроманеврирования

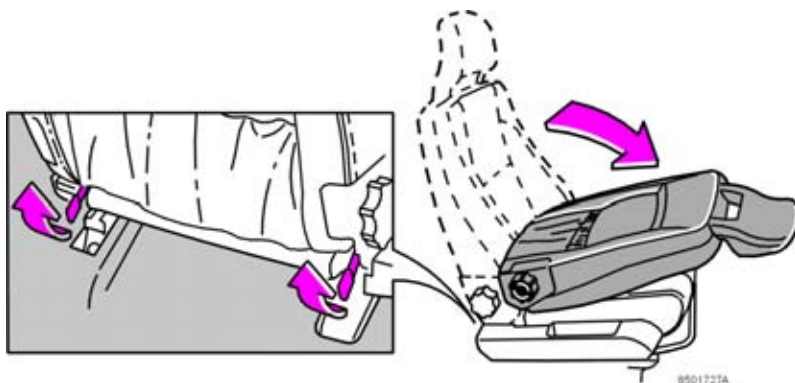

### Откидывание спинки переднего кресла

Спинку переднего пассажирского кресла можно откидывать вперед в горизонтальное положение, если необходимо освободить место для длинномерного груза.

Складывайте спинку следующим образом:

- Передвиньте кресло назад до упора.
- Установите спинку в вертикальное положение.
- Поднимите фиксаторы, расположенные на задней стороне спинки.
- Сложите спинку вперед.

### Электроманеврируемое кресло (дополнительное оборудование)

#### Подготовка

**Кресло пассажира:** Установку можно производить только, если ключ зажигания находится в положении I или II.

**Кресло водителя:** Установку можно производить только если ключ зажигания находится в положении I или II. Креслом можно также маневрировать в следующих случаях:

1. В течение 40 секунд после того, как ключ зажигания был повернут в положение 0 или извлечен из замка зажигания.
2. После открытия двери водителя ключом или с помощью пульта дистанционного управления можно маневрировать креслом водителя в течение 10 минут, **если дверь остается открытой**. Если дверь закрыта, креслом можно маневрировать только в течение 40 секунд. Ключ зажигания может находиться в положении 0 или даже вне замка зажигания.

#### Функция памяти в пульте дистанционного управления (дополнительное оборудование)

Когда Вы изменяете установку кресла водителя, новые положения сохраняются в памяти пульта дистанционного управления при заперении двери автомобиля. Когда Вы в следующий раз отпираете автомобиль с помощью того же пульта дистанционного управления и открываете дверь водителя в течение двух минут, кресло водителя

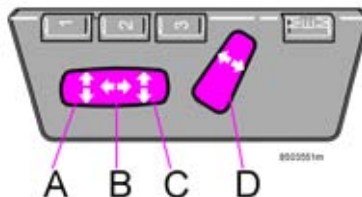

принимает заложенное в памяти положение. Это действительно только для тех двух пультов дистанционного управления, которые поставляются вместе с автомобилем, стр. 88.

#### Регулировка положения кресла

Если Ваш автомобиль Volvo оснащен электроманеврируемыми креслами, с помощью двух переключателей сбоку от кресла можно установить следующее:

- A. Высоту переднего края сидения
- B. Вперед - назад
- C. Высоту заднего края сидения
- D. Наклон спинки

**Внимание!** Электроманеврируемые кресла имеют защиту от перегрузки, которая срабатывает, если кресло блокируется каким-либо предметом. Если это произошло, выключите зажигание (ключ в

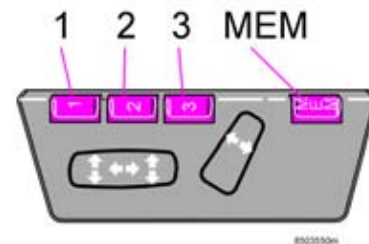

положении 0) и подождите прим. 20 секунд перед повторным использованием кресла.

#### Сидение с функцией памяти (дополнительное оборудование)

В память можно записать три положения. После установки кресла и наружных зеркал в нужное положение одновременно нажмите кнопку MEM и кнопку 1. С помощью кнопок памяти 2 и 3 можно сохранить в памяти другие положения кресла и зеркал.

#### Установка заложенного в память положения

Удерживайте кнопку памяти 1, 2 или 3 нажатой до тех пор, пока кресло не остановится.

**По соображениям безопасности, если кнопки установки отпускаются, то перемещение кресла мгновенно прекращается.**

**Аварийная остановка**

Если кресло случайно начинает двигаться, нажмите на одну из кнопок для того, чтобы остановить его движение.

**Предостережение!**

При регулировке положения кресла не должно быть каких-либо предметов перед креслом и позади него. Проследите также за тем, чтобы ни один из сидящих сзади пассажиров не был защемлен креслом. Во избежание возможности защемления не разрешайте детям играть с переключателями.

## Задние сидения

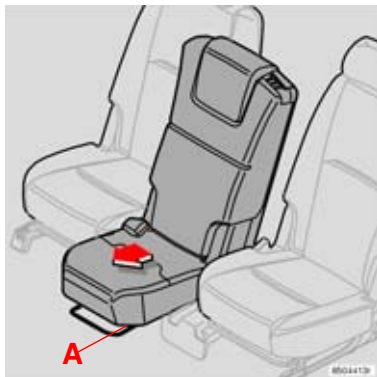
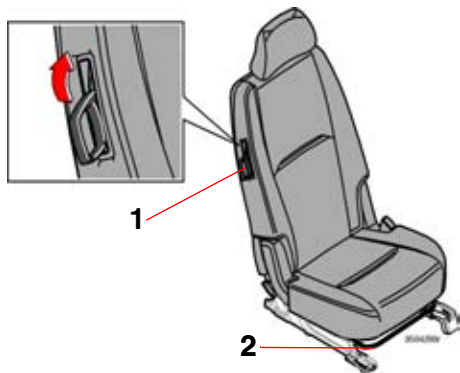

### Задние сидения – второй ряд (семиместный автомобиль)

#### Откидывание спинки вперед для входа в автомобиль

- Поднимите/потяните рукоятку (1) вверх и одновременно переместите сидение вперед. Проведите все в обратном порядке для возврата сидения в исходное положение.

#### Регулировка сидения в продольном направлении

- Для перемещения сидения вперед или назад поднимите дугу (2).

### Подвижное сидение (семиместный автомобиль)

Среднее сидение во втором ряду может перемещаться вперед дальше, чем другие сидения. Если это сидение находится в выдвинутом положении, улучшается контакт между ребенком, находящимся во встроенной опорной подушке и пассажирами переднего сидения.

Для перемещения сидения вперед или назад поднимите дугу (A).

### Снятие средней консоли

Для того чтобы можно было переместить вперед среднее сидение во втором ряду, необходимо сначала снять среднюю консоль:

- Снимите среднюю консоль, потянув фиксатор прямо вверх, как показано на рисунке выше.
- Затем выньте консоль.



**⚠ Предостережение!**

Самое нижнее положение следует использовать только, если спинка сидения сложена или если это место не занято.

Если спинки сидений во втором и третьем ряду подняты, то необходимо обезопасить себя и проверить крепление спинок сидений. В противном случае система безопасности сидений может быть отключена.

**Подголовник заднего сидения – среднее место**

Подголовник среднего места может регулироваться в четырех положениях по высоте. Переместите подголовник вверх, на сколько это необходимо. Нажмите на фиксирующую кнопку для того, чтобы его опустить. См. рисунок!

Обратите внимание на то, что подголовник полностью не вынимается!

## Внутреннее освещение



### Общее освещение

Общее освещение загорается и гаснет при нажатии на среднюю кнопку. Кратким нажатием на кнопку Вы можете в любой установке включить и выключить общее освещение. Общее освещение имеет встроенную автоматику; это означает, что общее освещение загорается и остается гореть в течение 30 секунд или 10 минут, если двигатель не работает. Общее освещение загорается и остается гореть в течение 30 секунд, если...

- автомобиль отпирается снаружи при помощи ключа или пульта дистанционного управления
- двигатель остановлен и ключ зажигания повернут в положение 0.

Общее освещение загорается и остается гореть в течение 10 минут, если...

- одна из дверей открыта.
- если общее освещение не выключено.

Общее освещение гаснет, если...

- двигатель запускается.
- автомобиль запирается снаружи при помощи ключа или пульта дистанционного управления.

Общее освещение можно всегда включить или выключить коротким нажатием на кнопку.

Общее освещение гаснет автоматически через 10 минут после остановки двигателя, если освещение не было выключено раньше.

Вся автоматика может быть отключена, нажатием на кнопку в течение 3 секунд. Если после этого Вы кратко нажмете на кнопку, автоматика вновь подключается.

Заранее запрограммированные на заводе интервалы в 30 секунд и в 10 минут могут быть изменены. Обратитесь на Вашу станцию техобслуживания Volvo.



### Лампы для чтения

Лампы для чтения включаются и выключаются одним нажатием на соответствующую кнопку. Для третьего ряда сидений в семиместном автомобиле обе лампы для чтения включаются и выключаются нажатием на одну из кнопок. Освещение для чтения гасится автоматически через 10 минут после остановки двигателя, если оно не было выключено раньше.



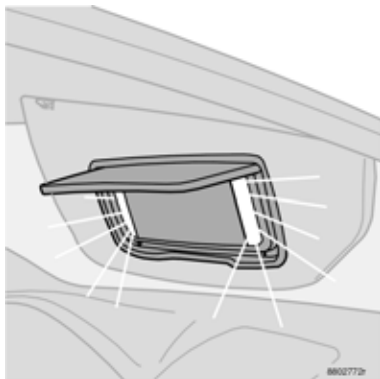

### **Косметическое зеркало**

Лампа загорается, когда Вы поднимаете крышку.

### **Напольные коврики**

Компания Volvo предлагает напольные коврики, специально изготовленные для Вашего автомобиля. Они должны быть точно размещены и закреплены при помощи держателей для ковриков, чтобы не быть зажатыми около педалей или под ними на месте водителя.

## Места для хранения вещей в салоне



### Предостережение!

Удостоверьтесь, что в салоне не лежат и не выступают твердые, острые или тяжелые предметы, которые могли бы нанести травму в случае резкого торможения. Всегда закрепляйте большие, тяжелые предметы при помощи одного из ремней безопасности.



### Отделение для ручки

В приборной панели имеется отделение для ручек.



### Отделение для перчаток

Отделение для перчаток может использоваться для хранения таких предметов, как инструкция владельца, карты, ручки и карточки для заправки бензином.



### Вешалка для одежды

Используйте вешалку для одежды нормального веса.

## Места для хранения вещей в салоне (продолж.)



**Пепельница для пассажиров заднего сидения (дополнительное оборудование)**  
Откройте пепельницу, вытянув наружу верхний край крышки.

Чтобы очистить пепельницу:

- Откройте пепельницу.
- Нажмите крышку вниз и откиньте назад.
- Затем вытащите ее.

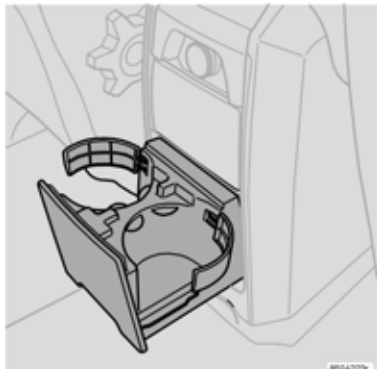

**Держатель кружки/бутылки для пассажиров заднего сидения (дополнительное оборудование)**  
Потяните за нижний край вставки и откройте. Вставку держателя кружки можно убрать: Снимите два зажима и тогда держатель можно использовать для больших бутылок.



**Отделение для хранения и держатель для кружки (семиместный автомобиль)**  
Отделение для хранения можно использовать, например, для компакт-дисков и книг.

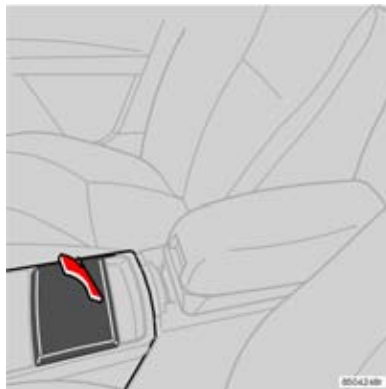

### Подставка в средней консоли

В средней консоли имеется подставка, например, для еды и напитков. Подлокотник можно откинуть назад и он станет "столиком" для пассажиров заднего сидения.

### Держатель для кружки

Держатель кружки для пассажиров впереди.

### Пепельница

(дополнительное оборудование)  
Вытащите вставку, чтобы опустошить пепельницу.

### Отделение для хранения в третьем ряду сидений (семиместный автомобиль)

Отделение для хранения может использоваться, например, для ручек и разной мелочи.

## Багажник

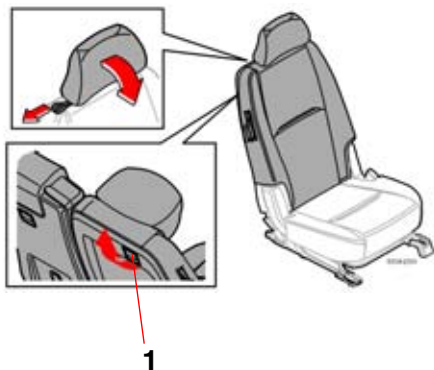

### Удлинение багажника – второй ряд сидений

1. Установите сидения в крайнее заднее положение (только для семиместного автомобиля)
2. Сложите подголовники.
3. Освободите фиксатор (1) и сложите вперед спинку. Надавите так, чтобы зафиксировать спинку в сложенном состоянии.

#### **Предостережение!**

Из соображений безопасности пассажирам не следует располагаться в третьем ряду, если подголовники внешних мест второго ряда сидений сложены вниз.

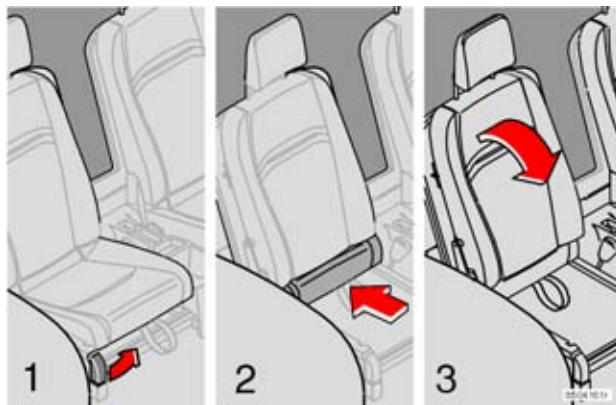

### Удлинение багажника – третий ряд сидений

(семиместный автомобиль)

Переместите вперед второй ряд сидений до положения входа/выхода, см. стр. 72.

1. Потяните рукоятку вверх.
2. Переместите подушку сидения в крайнее заднее положение. Сложите внутрь проушины справа и слева так, чтобы они не пострадали при складывании вперед спинку.
3. Сложите вперед спинку. (При этом подголовник складывается автоматически).

### Возвращение в исходное положение сидений в третьем ряду

- Разложите спинку в нормальное положение.
- Возьмитесь за проушину и вытяните подушку сидения до щелчка.
- После этого сидение зафиксировано в нормальном положении.



### Размещение груза в багажнике

Ремни безопасности и надувные подушки безопасности обеспечивают водителя и пассажиров надежной защитой прежде всего при фронтальных столкновениях. Вы должны также думать о том, как защитить себя от травм сзади. При размещении груза необходимо помнить, что предметы в багажнике, если они плохо закреплены и неправильно размещены, могут при столкновении и сильном торможении переместиться вперед с большой скоростью и силой и привести к серьезным травмам.

Помните, что предмет весом 20 кг при фронтальном столкновении на скорости 50 км/ч, соответствует силе удара, равной 1000 кг.

При размещении груза не забывайте:

- Размещать груз вплотную к спинке
- Размещать тяжелый груз как можно ниже.
- Размещать широкий груз по обе стороны от линии раздела спинки.
- Закрепить груз в растяжку к проушинам при помощи крепежной ленты.
- Никогда не размещать груз сверху на спинке без использования страховочной сетки для грузов.

### Предостережение!

- Всегда закрепляйте груз. При сильном торможении груз может сместиться внутрь автомобиля и травмировать пассажиров.
- Защищайте острые края чем-нибудь мягким.
- Выключайте двигатель и затягивайте стояночный тормоз при погрузке и выгрузке длинномерного груза! Вы можете случайно выбить грузом рычаг переключения передач или селектор передач из своего положения, в результате чего может войти в зацепление одна из передач, и автомобиль покатится.

### Предостережение!

- Не размещайте тяжелый груз близко к передним сидениям. В этом случае он слишком сильно давит вниз на сложенную спинку.
- Никогда не размещайте груз сверху на спинке! В этом случае груз может переместиться вперед при сильном торможении или столкновении и серьезно травмировать Вас или Ваших пассажиров. Помните также, что необходимо всегда правильно закреплять (связывать) груз.
- Если спинка заднего сидения сложена вниз, груз в автомобиле должен располагаться на 50 мм ниже верхнего края окон задних дверей для пассажиров. Оставьте также свободное пространство шириной 10 см между окнами и грузом. В противном случае может пропасть защитный эффект надувного занавеса, спрятанного за обшивкой потолка автомобиля.

## Багажник (продолж.)



### Защитная сетка

Защитная сетка предотвращает движение багажа и груза вперед в салон при сильных торможениях.

Сетка выполнена из прочной нейлоновой ткани и может крепиться двумя разными способами:

1. Позади спинки заднего сидения
2. Позади передних сидений, если заднее сидение сложено.

### Установка защитной сетки

1. Если на автомобиле установлен тонированный экран, снимите его перед установкой защитной сетки.
2. Навесьте и закрепите верхний стержень в переднем или заднем потолочном креплении.

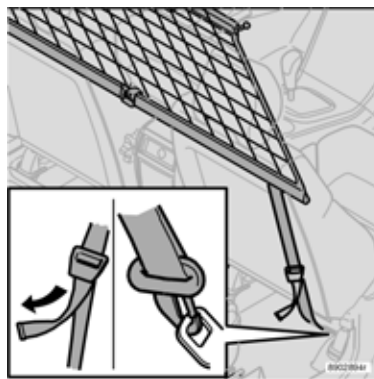

3. Навесьте и закрепите другой конец стержня в потолочном креплении на противоположной стороне.
4. Закрепите анкерную стяжку защитной сетки в растяжку к проушинам в полу, если сетка закреплена в задних потолочных креплениях. Используйте проушины в салазках сидения, если сетка закреплена в передних потолочных креплениях.

Только для семиместного автомобиля:

- Убедитесь, что сетка при растяжке располагается впереди подлокотников боковой панели.
5. Растяните защитную сетку при помощи анкерной стяжки.



### Сворачивание защитной сетки

Защитную сетку можно свернуть и разместить под полом в багажнике (для пятиместного автомобиля).

- Нажмите на кнопку (1) в шарнирной петле грузовой сетки для освобождения петли и сворачивания сетки.

### Предостережение!

- Необходимо в целях безопасности убедиться, что верхние крепления защитной сетки установлены правильно, а анкерные стяжки надежно закреплены.
- Поврежденную сетку использовать запрещается.



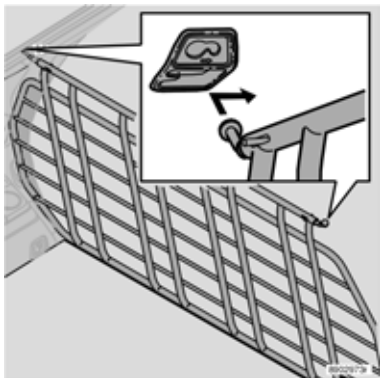

### Защитная решетка из стали (дополнительное оборудование)

Защитная решетка в багажнике не позволяет грузу и домашним животным переместиться в салон при сильном торможении.

Защитная решетка должна всегда в целях безопасности правильно закрепляться и фиксироваться.

Для установки защитной решетки проделайте следующее:

1. Внесите защитную решетку через крышку багажника или одну из задних дверей (в этом случае сначала сложите второй ряд сидений).
2. Заведите одно крепление защитной решетки в соответствующий держатель над задней дверью позади второго ряда сидений.

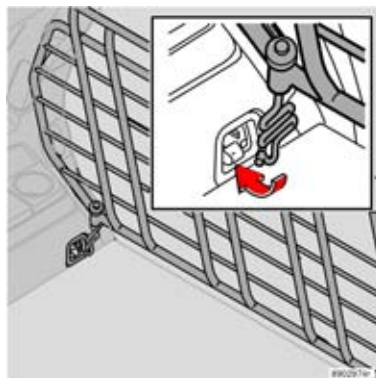

3. Установите крепление защитной решетки в держателе в переднем положении.
4. Установите другое крепление защитной решетки в соответствующий держатель над другой задней дверью и заведите его вперед в переднее положение.
5. Заведите крепежную скобу снизу через нижнее крепление в защитной сетке, как показано на рисунке.
6. Установите на крепежной скобе пружину и закрутите маховичок.
7. Зафиксируйте крюк крепежной скобы в анкерной проушине для груза и затяните маховичок так, чтобы крепежная скоба захватила анкерную проушину.
8. Прделайте аналогичную работу на противоположной стороне.

9. Затяните попеременно обе крепежные скобы.
10. Поставьте защитные колпачки на резьбы поверх маховичков.



### Предостережение!

Семиместный автомобиль: В целях безопасности пассажирам не следует находиться в третьем ряду сидений, если решетка для защиты от груза размещена за вторым рядом сидений.

## Багажник (продолж.)

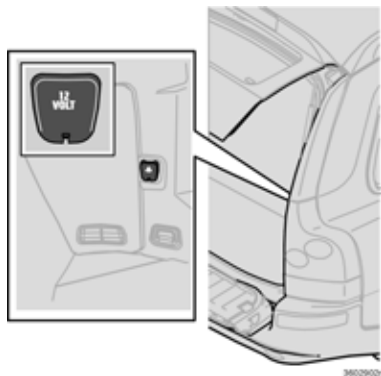

### Розетка в багажнике

Для использования розетки откиньте крышку. Розетка находится под напряжением независимо от того, включено зажигание или нет.

Если зажигание выключается, в то время как к розетке подключена нагрузка с потреблением тока более 0,1 А, на дисплее появляется предупреждающее сообщение.

Макс. сила тока розетки 15 А.

Помните, что не следует использовать розетку при выключенном зажигании, если существует риск разрядки аккумуляторной батареи автомобиля.

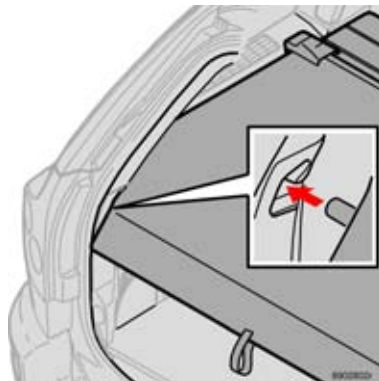

### Тонированный экран (опция, 7-ми местная модель)

Вытащите тонированный экран, протяните его поверх багажа и закрепите на крюках в отверстиях задних стоек багажника.

### Снятие тонированного экрана

Вдавите внутрь концы тонированного экрана, потяните вверх и снимите. Для установки нажмите вниз в держателях концы тонированного экрана.



### Предостережение!

Не кладите предметы на тонированный экран. Они могут травмировать пассажиров, например, при торможении или выруливании.

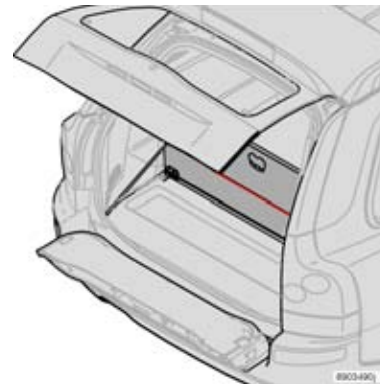

### Держатель для пакетов

Откройте люк в багажнике. Повесьте или закрепите пакеты с покупками с помощью хомутов или держателей.

## Отделение для хранения в багажнике

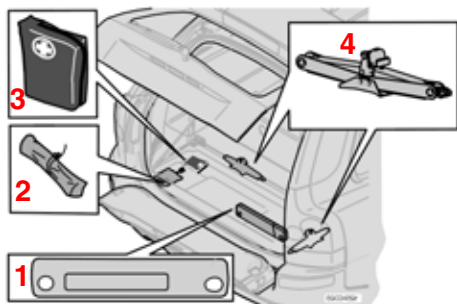

Пятиместный автомобиль

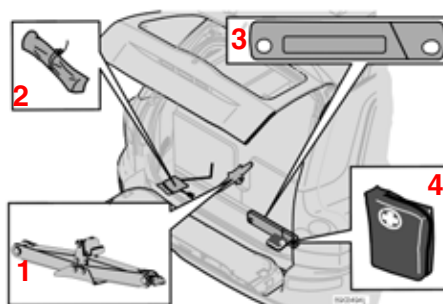

Семиместный автомобиль

**Внимание!** Помните, что не следует размещать различные предметы там, где вмонтированы подушки. Подушки и механизмы сидений могут быть повреждены.

### Отделение в полу багажника (пятиместный автомобиль)

- Поднимите крышку в полу багажника.

Если автомобиль снабжен держателем для пакетов с покупками:

- Поднимите крышку в полу, снимите стяжной хомут держателя пакетов.

Под полом багажника находится следующее:

1. Треугольник аварийной остановки (некоторые рынки)
2. Набор инструментов
3. Аптечка (некоторые рынки)
4. Домкрат (возможное размещение)

### Отделение в полу багажника (семиместный автомобиль)

- Поднимите крышку в полу.

Если автомобиль снабжен держателем для пакетов с покупками:

- Откиньте верхнюю крышку в полу, снимите стяжной хомут к держателю пакетов (если он имеется) и откиньте нижнюю крышку в полу.

Под полом багажника находится следующее:

1. Домкрат
2. Набор инструментов
3. Предупредительный треугольник
4. Аптечка

## Предупредительный треугольник (некоторые страны)

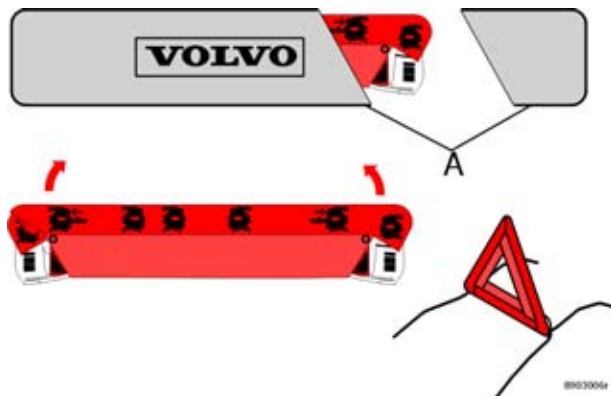

### Предупредительный треугольник

Следуйте предписаниям в отношении предупредительного треугольника для Вашей страны.

Пользуйтесь треугольником аварийной остановки следующим образом:

- Освободите футляр с аварийным треугольником. Он зафиксирован крепежной лентой.
- Выньте аварийный треугольник из футляра (А).
- Откиньте четыре опоры треугольника.

- Разверните обе красные стороны треугольника. Установите предупредительный треугольник на месте в соответствии с дорожной ситуацией.

После использования:

- Сложите все в обратном порядке.
- Проверьте, чтобы предупредительный треугольник в футляре был надежно закреплён в багажнике.

---

## **Замки и сигнализация**

|  |    |
|--|----|
| Ключи и пульт дистанционного управления  | 88 |
| Запирание и отпирание                    | 90 |
| Блокировка замков для безопасности детей | 93 |
| Система сигнализации                     | 95 |

## Ключи и пульт дистанционного управления

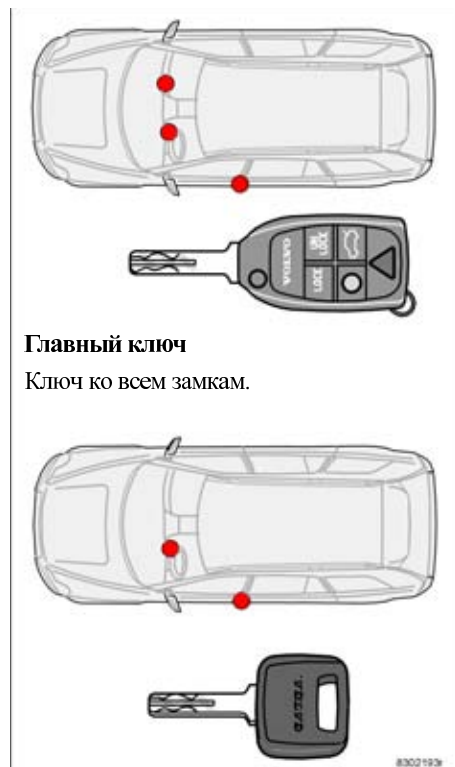

### Главный ключ

Ключ ко всем замкам.

### Сервисный ключ\*

Ключ для передней двери, замка зажигания и руля.

\* только для некоторых рынков сбыта

## Ключи – Электронная блокировка старта

Ваш автомобиль поставляется с двумя главными ключами и одним сервисным ключом. Один главный ключ складывается и снабжен встроенным пультом дистанционного управления.

Если Вы потеряли один из своих ключей, возьмите все ключи от автомобиля с собой на уполномоченную станцию техобслуживания Volvo. В качестве предупредительной меры код потерянного ключа должен быть удален из системы. В то же время, другие ключи должны быть перекодированы в системе.

Механический код ключей указан на отдельной бирке, приложенной к ключам. Храните эту бирку в надежном месте. При заказе новых ключей у Вашего дилера Volvo возьмите эту бирку с собой. Можно запрограммировать и использовать максимум шесть пультов дистанционного управления/ключей.

### Электронная блокировка стартера

Ключи снабжены кодированной микросхемой. Код должен совпадать со считывающим устройством в замке зажигания. Автомобиль можно завести только подходящим ключом с правильным кодом.

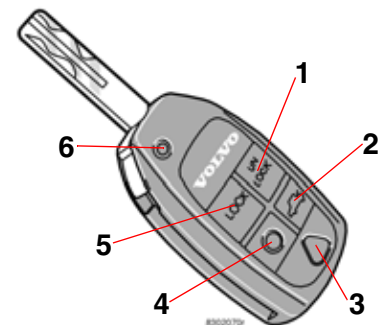

1. Отпереть, 2. Открыть крышку багажника, 3. Функция паники, 4. Страховочная подсветка, 5. Запереть, 6. Сложить/открыть ключ.

## Функции пульта дистанционного управления

### 1. Отпирание

При помощи кнопки (1) отпираются все двери, крышка багажника и лючок крышки топливного бака.

### 2. Крышка багажника

Одним нажатием на кнопку (2) крышка багажника только отпирается.

### 3. Функция паники

Функция паники может использоваться для привлечения внимания окружающих в экстренной ситуации. Если красную кнопку (3) удерживать нажатой как минимум 3

секунды или если нажать на нее дважды подряд, то активируются мигающие сигналы и звуковой сигнал. Сигнализация отключается любой кнопкой на пульте дистанционного управления или автоматически через 25 секунд.

#### 4. Страховочная подсветка

При приближении к автомобилю сделайте следующее:

- Нажмите желтую кнопку (4) на пульте дистанционного управления.

Загорается освещение салона, габаритные/стояночные огни, освещение номерного знака и лампы во внешних зеркалах заднего вида (дополнительное оборудование).

Загорается также освещение прицепа, если он подсоединен к автомобилю. Эти лампы продолжают гореть в течение 30, 60 или 90 секунд. Удобный для Вас режим времени Вы можете установить на официальной станции техобслуживания Volvo.

Чтобы погасить страховочную подсветку:

- Снова нажмите на желтую кнопку.

#### 5. Запирание

При помощи кнопки (5) запираются все двери, крышка багажника и топливного бака. Для крышки топливного бака установлена задержка прим. 10 минут.

#### 6. Складывание/открытие ключа

Ключ можно сложить, нажав кнопку (6) и одновременно вложить собственно ключ внутрь клавиатуры.

Сложенный ключ раскладывается автоматически при нажатии на эту же кнопку.

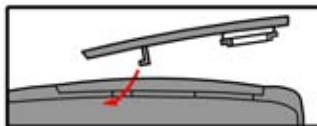
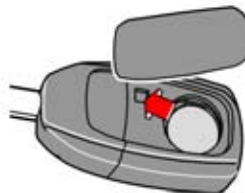

### Замена батарейки в пульте дистанционного управления

Если замки отказываются реагировать на повторяющиеся сигналы от пульта дистанционного управления с нормального расстояния, батарейка должна быть заменена.

- Снимите крышку, осторожно вскрыв задний край при помощи тонкой отвертки.
- Замените батарейку (тип CR 2032, 3 вольта) – положите ее положительной стороной вверх. Не прикасайтесь руками к батарейке и ее контактным поверхностям.
- Поставьте крышку на место. Убедитесь, что резиновая прокладка расположена правильно и не повреждена, чтобы не проникала вода.

- Сдайте старую батарейку на станцию техобслуживания Volvo, чтобы она была утилизирована безопасным для окружающей среды способом.

## Запирание и отпирание

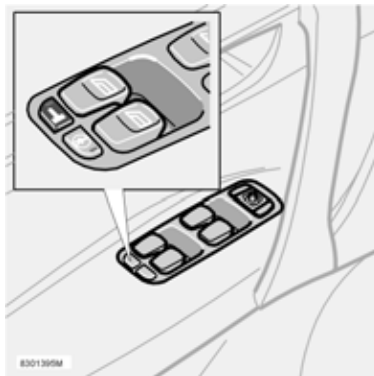

### Запирание и отпирание автомобиля снаружи

При помощи главного ключа или его пульта дистанционного управления отпираются снаружи одновременно все боковые двери и крышка багажника. В этом положении фиксаторы дверей и дверные ручки внутри автомобиля не работают.

Лючок топливного бака можно открыть, если автомобиль не заперт. После того как автомобиль заперт, лючок остается не заперт еще 10 минут.

### Запирание и отпирание изнутри автомобиля

С помощью регулятора в дверной панели можно запереть или отпереть все боковые двери и крышку багажника одновременно.

Кроме того, все двери можно запирать и отпирать с помощью кнопок запирания.

Вышесказанное действительно, когда автомобиль не был заперт снаружи!

### Запирание отделения для перчаток

Отделение для перчаток можно запереть/открыть только главным ключом – сервисный ключ для этого не подходит.



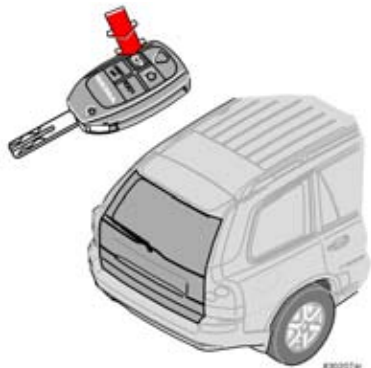

### Запирание/отпирание задней крышки пультом дистанционного управления

Чтобы отпереть только заднюю крышку, проделайте следующее:

- Спокойно нажмите 2 раза в течение 3 секунд кнопку на пульте дистанционного управления (см. рисунок).
- Если задняя крышка закрывается после того, как все двери уже заперты, она продолжает оставаться незапертой и без сигнализации. Все остальные двери как и раньше заперты под сигнализацию.

- Для того чтобы запереть и поставить на сигнализацию только заднюю крышку после того, как она закрывается, необходимо еще один раз нажать на кнопку LOCK.

**Внимание!** Если Вы используете эту кнопку для отпирания задней крышки, но *не* открываете ее, крышка автоматически запирается вновь через две минуты.

### Автоматический возврат в запертое положение

Если ни одна из дверей или задняя крышка не открываются в течение двух минут после отпирания с помощью пульта дистанционного управления снаружи, то все замки автоматически запираются вновь. Эта функция защищает Вас, если Вы случайно оставляете автомобиль незапертым.

Для автомобилей с сигнализацией см. стр. 95.

## Запирание и отпирание (продолж.)

### Заблокированное запертое положение

У Вашего автомобиля имеется специальная функция заблокированного запертого положения, которая означает, что двери не могут быть открыты изнутри, если они заперты.

Заблокированное запертое положение можно активировать только снаружи, заперев дверь водителя ключом или с пульта дистанционного управления. Все двери должны быть закрыты перед тем, как активируется заблокированное запертое положение. Двери при этом не могут быть открыты изнутри. Автомобиль можно отпереть только снаружи через дверь водителя либо через пульт дистанционного управления.

Заблокированное запертое положение срабатывает с задержкой в 25 секунд после запирания дверей.

### Временное отключение блокировки запертого положения и возможных датчиков сигнализации

Если кто-то желает остаться в автомобиле, а Вы все же хотите запереть двери снаружи, например, во время транспортировки на

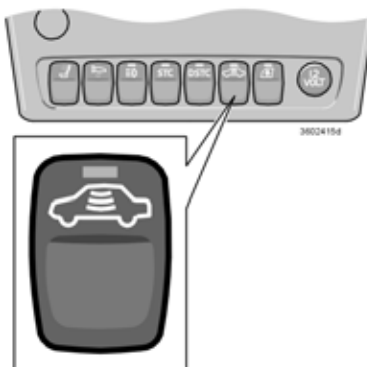

пароме, то можно отключить блокировку запертого положения.

- Вставьте ключ в замок зажигания, поверните его в положение II, а затем обратно в положение I или 0.
- Нажмите на кнопку (см. рисунок).

Если автомобиль оснащен сигнализацией, датчики движения и наклона также отключаются, см. стр. 96.

Светодиод в кнопке горит до тех пор, пока Вы не запрете автомобиль ключом или пультом дистанционного управления. На дисплее показывается сообщение до тех пор, пока ключ остается в замке зажигания. При следующем включении зажигания датчики вновь подключаются.

### Предостережение!

Не позволяйте никому оставаться в автомобиле, не отключив функцию заблокированного запертого положения.

## Блокировка замков для безопасности детей

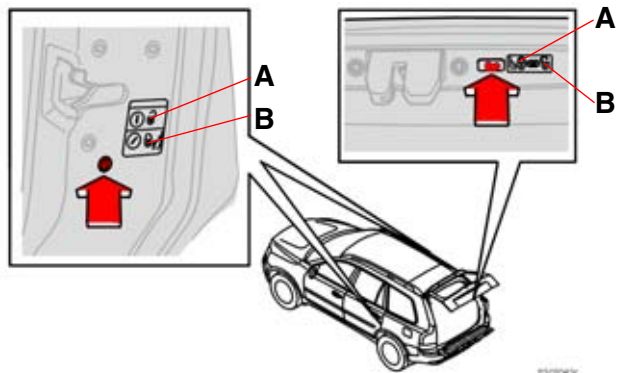

### Ручная блокировка замков для безопасности детей – задние двери и задняя крышка

Регулятор блокировки замков для безопасности детей находится на заднем крае задних дверей и в нижней части крышки багажника (некоторые рынки). Доступ к регулятору имеется только тогда, когда дверь или крышка открыта. Пользуйтесь ключом зажигания для установки регулятора, активируя или деактивируя этим блокировку замка для безопасности детей.

A. Дверь можно открыть изнутри.

B. Дверь изнутри не открывается.



### Предостережение!

Помните, что в случае дорожно-транспортного происшествия пассажиры заднего сидения не могут открыть двери изнутри, если была активирована блокировка замков для безопасности детей. **Поэтому во время вождения кнопки запираения на дверях должны быть в верхнем положении.** В случае дорожно-транспортного происшествия спасатели смогут тогда быстро попасть в автомобиль снаружи.

## Блокировка замков для безопасности детей (продолж.)

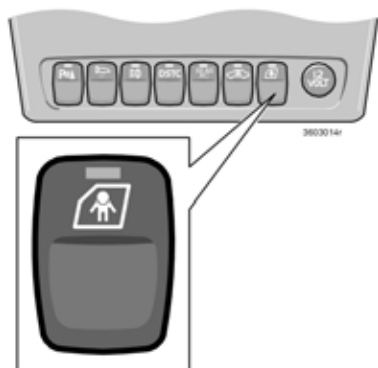

**Внимание!** Задние боковые двери не могут быть открыты изнутри, пока активирована **электрическая** блокировка замков для безопасности детей.

**Внимание!** Все установки в ручной системе обеспечения детской безопасности отменяются, когда Вы **активируете** электрическую блокировку замков.

### **Электрическая блокировка замков для безопасности детей – задние боковые двери**

(дополнительное оборудование на некоторых рынках сбыта)

Используйте эту кнопку на центральной консоли для активирования или деактивирования блокировки замков для безопасности детей задних боковых дверей.

Ключ зажигания должен находиться в положении I или II. Светодиод в кнопке загорается, когда блокировка для безопасности детей активирована. Кроме того, на дисплее показывается сообщение, когда Вы активируете или деактивируете блокировку для безопасности детей.

## Система сигнализации

Когда сигнализация подключена, она постоянно отслеживает все точки сигнализации. Сигнализация срабатывает, если...

- открывается капот
- открывается крышка багажника
- открывается боковая дверь
- замок зажигания поворачивается "не родным" ключом или к нему применяется сила
- в пассажирском салоне отмечается движение
- автомобиль поднимается или буксируется (если он оснащен датчиком уровня – по выбору)
- отсоединяется кабель аккумулятора
- кто-то пытается отключить сирену

### Подключение сигнализации

Нажмите на кнопку LOCK на пульте дистанционного управления. Длинный мигающий сигнал указателей поворотов подтверждает, что сигнализация активирована и все двери закрыты.

### Отключение сигнализации

Нажмите на кнопку UNLOCK на пульте дистанционного управления. Два коротких мигающих сигнала указателей поворотов подтверждают отключение сигнализации.

### Автоматическое восстановление сигнализации

Если ни одна из боковых дверей или задняя дверь не открываются в течение двух минут после отключения сигнализации, и автомобиль был отперт с пульта дистанционного управления, то автомобиль автоматически заново активирует сигнализацию. Одновременно автомобиль запирается. Эта функция предотвращает возможность по ошибке оставить автомобиль без активированной сигнализации.

### Автоматическое активирование сигнализации

В некоторых странах (например, Бельгия, Израиль и т.д.) сигнализация активируется через определенный промежуток времени, после того как дверь водителя была открыта, а затем закрыта, но автомобиль не был заперт.

### Отключение сработавшей сигнализации

Если Вы хотите отключить сработавшую звуковую сигнализацию, нажмите на кнопку UNLOCK на пульте дистанционного управления. Две коротких мигания указателей поворотов подтверждают это.

### Сигналы тревоги

Звуковой сигнал подается сиреной, оснащенной резервным аккумулятором. Каждый сигнал тревоги длится 25 секунд.

Когда сигнализация срабатывает, все указатели поворотов мигают в течение 5 минут или до тех пор, пока сигнализация не отключается, как это описано выше.

**Внимание!** Даже если Ваш пульт дистанционного управления не работает или потерян, Вы можете запустить двигатель следующим образом: откройте дверь водителя ключом. Сработает сигнализация и раздастся звук сирены. Запустите двигатель автомобиля как обычно. Сигнализация при будет деактивирована.

## Система сигнализации (продолж.)



### Временное отключение датчиков сигнализации и блокировки запертого положения

Можно временно отключать датчики движения и качания для предотвращения непреднамеренного срабатывания сигнализации, например, из-за собаки, оставленной в автомобиле, или во время перевозки автомобиля на пароме.

- Вставьте ключ в замок зажигания, поверните его в положение II, а затем обратно в положение I или 0.
- Нажмите на кнопку.

Светодиод в кнопке горит до тех пор, пока Вы не запрете автомобиль ключом или пультом дистанционного управления.

На дисплее показывается сообщение до тех пор, пока ключ остается в замке зажигания. Когда Вы в следующий раз включаете зажигание, это временное отключение аннулируется.

Если Ваш автомобиль оснащен блокировкой запертого положения, то она снова включается одновременно с этим. См. стр. 92.

### Диод сигнализации на приборной панели

Диод сигнализации над приборной панелью (см. рисунок) описывает статус системы сигнализации:

- Лампа не горит: Сигнализация отключена.
- Лампа мигает один раз в секунду: Сигнализация подключена.
- Лампа мигает быстро после отключения сигнализации и до того, как зажигание включено: Сигнализация срабатывала.

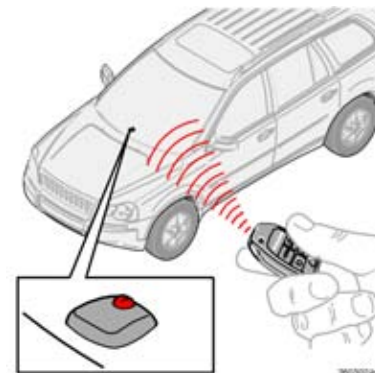

- Если в системе сигнализации возникла неисправность, на дисплее появляется сообщение. Если система сигнализации функционирует неправильно, проверьте автомобиль на официальной станции техобслуживания Volvo.

### Предостережение!

Не пытайтесь самостоятельно производить ремонт или модифицировать компоненты системы сигнализации. Все попытки такого рода влияют на условия страхования.

---

## Запуск двигателя и вождение

|  |     |
|--|-----|
| Общая информация   | 98  |
| Заправка топливом  | 100 |
| Пуск двигателя   | 101 |
| Ручная коробка передач   | 102 |
| Автоматическая коробка передач<br>AW5- и GM с Geartronic                 | 103 |
| Привод на четыре колеса  | 105 |
| Тормозная система  | 106 |
| Система устойчивости   | 108 |
| Система индикации движения задним ходом<br>(дополнительное оборудование) | 110 |
| Буксировка   | 111 |
| Пуск двигателя от вспомогательной<br>аккумуляторной батареи              | 112 |
| Вождение с прицепом  | 113 |
| Буксирное устройство<br>(дополнительное оборудование)                    | 115 |
| Груз на крыше  | 119 |

### Общая информация

#### Экономичное вождение

Экономичное вождение - предусмотрительное, мягкое вождения с умением адаптировать свой стиль вождения и скорость к дорожной ситуации.

Всегда помните следующее:

- Как можно скорее прогрейте двигатель до рабочей температуры! Не давайте двигателю работать на холостом ходу, старайтесь давать небольшую нагрузку, как только сможете.
- Холодный двигатель потребляет больше топлива, чем горячий.
- Избегайте вождения автомобиля на короткие расстояния, когда двигатель не успевает прогреваться.
- Водите аккуратно! Избегайте быстрого ускорения без необходимости и резкого торможения.
- Не водите автомобиль с тяжелым грузом без необходимости.
- Не используйте зимние шины при езде по чистым и сухим дорогам.
- Снимайте багажник на крышке, если им не пользуетесь.
- Не открывайте боковые окна без необходимости.

#### Новый автомобиль – скользкое дорожное покрытие

Вождение автомобиля по дорогам со скользким покрытием может различаться в зависимости от того, выбрали Вы автомобиль с ручной или автоматической коробкой передач. Потренируйтесь поэтому в вождении автомобиля по скользкой дороге в контролируемых условиях так, чтобы Вы знали, какой будет реакция Вашего нового автомобиля.

#### Езда по неровной дороге

Volvo XC90 сконструирован в первую очередь для езды по шоссе и дорогам, но его характеристики также хорошо подходят для езды по неровным и плохим дорогам. Для того чтобы не сократить срок службы автомобиля помните о следующем:

- Если дорога неровная, ездите медленно; таким образом Вы избегаете повреждений подвески автомобиля.
- Если покрытие рыхлое или состоит из сухого песка или снега, лучше всего, чтобы автомобиль находился в постоянном движении, и постарайтесь не переключать скорости. Не останавливайтесь.
- Если дорога очень крутая и есть риск, что автомобиль может перевернуться, старайтесь никогда не делать поворотов, не подав автомобиль назад. Избегайте ездить под углом к склону, а двигайтесь по направлению склона.

**Внимание!** Не ездите по крутым склонам при низком уровне топлива. Катализатор может быть поврежден, если двигатель не получает достаточное количество топлива. При езде по очень крутым склонам, чтобы избежать риска остановки двигателя, следите за тем, чтобы бак был заполнен наполовину.

#### Езда по воде

Автомобиль можно водить по воде глубиной макс. 48 см.

**Внимание!** При большей глубине вода может попасть в дифференциалы и трансмиссию, что снижает смазывающую способность масла и соответственно сокращает срок службы этих систем.

Езьте по воде на низкой скорости и не останавливайтесь. После этого слегка нажмите на педаль тормоза и убедитесь, что достигнут полный тормозной эффект. От воды и, например, грязи тормозные колодки могут намокнуть, что приводит к задержке тормозного действия.

После езды по воде и глине очистите электрические контакты электрообогревателя двигателя и подсоединения прицепа.

**Внимание!** Не допускайте, чтобы вода долго стояла выше порогов автомобиля - может возникнуть неисправность в электрической системе автомобиля.

#### Потребление тока – экономия тока

Электрические функции автомобиля оказывают различную нагрузку на аккумуляторную батарею. Не следует держать ключ зажигания в положение II при выключенном двигателе. Вместо этого используйте положение I. При этом снижается потребление тока.

Пример функций, потребляющих много тока: вентилятор салона, очистители ветрового стекла, аудиоаппаратура (большая громкость) и стояночные огни. Обратите также внимание на различные аксессуары, подключенные к электрической системе. Не используйте при выключенном двигателе такие функции, которые потребляют много тока.

При низком напряжении аккумуляторной батареи на дисплее появляется текст. В этом случае следует подзарядить аккумулятор запуском двигателя.



## Не перегревайте двигатель и систему охлаждения

При особых условиях, например, при езде по пересеченной местности или с тяжелым грузом, имеется опасность перегрева двигателя и системы охлаждения, особенно в жаркую погоду.

### Как избежать перегрева системы охлаждения

- Держите низкую скорость, если Вы едете с прицепом по длинному крутому подъему.
- Не выключайте двигатель при остановке сразу после тяжелой езды.
- При езде в очень жаркую погоду снимите дополнительные фары, расположенные перед решеткой.

### Как избежать перегрева двигателя

Число оборотов двигателя не должно превышать 4500 об/мин при езде с прицепом или домиком на колесах по пересеченной местности. В противном случае температура масла может стать слишком высокой.

## Не водите автомобиль с открытой крышкой багажника!

При езде с открытым багажником через багажник может быть втянуто в автомобиль какое-то количество выхлопных газов и ядовитой закиси углерода. Если Вы должны проехать короткое расстояние с открытой крышкой багажника, выполняйте следующие действия:

- Закройте все окна.

- Распределяйте воздух между лобовым стеклом и полом при помощи вентилятора, работающего на максимальной скорости.

## Автоматическая коробка передач Холодный старт

При запуске при низких температурах, переключение передач иногда ощущается жестким. Это происходит вследствие увеличения вязкости трансмиссионного масла при низких температурах.

Для уменьшения выброса выхлопных газов коробка передач осуществляет переключение на более высокую передачу позже, чем при нормальных условиях, если двигатель автомобиля был запущен при низких температурах.

При вождении с холодным двигателем коробка передач переключается на более высоких оборотах. Это сделано для того, чтобы катализатор быстрее прогрелся до рабочей температуры.

### Адаптивная система

Коробкой передач управляет, так называемая, адаптивная система. Блок управления непрерывно "обучается" поведению коробки передач. Он изучает, как происходят переключения в коробке передач, и обеспечивает оптимальное переключение передач в каждом отдельном случае. Блок управления изучает также Ваш стиль вождения: например, как быстро Вы нажимаете на педаль газа, - и корректирует чувствительность в схеме переключения

передач соответственно Вашему стилю вождения.

### Система безопасности

Автомобили с автоматической коробкой передач имеют специальную предохранительную систему:

#### Keylock – Блокировка ключа зажигания

Ключ зажигания должен находиться в положении I для того, чтобы можно было перевести рычаг селектора передач из положения P в другое положение. Селектор передач должен находиться в положении P для того, чтобы можно было извлечь ключ зажигания после вождения.

#### Shiftlock – Блокировка переключения передач

Педаль тормоза должна быть выжата для того, чтобы можно было перевести рычаг селектора передач из положения P в другие положения, когда ключ находится в положении I или II.

#### Если Вы запустили двигатель, а автомобиль стоит на месте:

Удерживайте ногу на педали тормоза при перемещении селектора передач в другое положение.

## Заправка топливом



### Открывание люка заправочной горловины

Люк заправочной горловины можно открыть, когда автомобиль незаперт.

**Внимание!** Люк не заперт в течение десяти минут после запираания автомобиля. После этого он запирается автоматически.

### Крышка заправочной горловины

Крышка заправочной горловины находится перед люком топливного бака на правом заднем крыле.

При высоких наружных температурах в баке может создаваться определенное избыточное давление. Открывайте крышку медленно. Не переполняйте бак топливом. Не более одного готстреливанияС заправочного пистолета! При высоких температурах топливо может вытекать из бака!

После заправки, установите на место крышку и поверните, пока не услышите один или несколько щелчков.

### Предостережение!

Никогда не имейте при себе **включенный** мобильный телефон при заправке топливом – звонок телефона может вызвать искрообразование и воспламенение паров бензина, что в свою очередь может стать причиной пожара и травм.

### Заправка бензином

**Внимание!** Не добавляйте очищающих добавок сами без четкой рекомендации, полученной на станции техобслуживания Volvo.

#### **ВАЖНО!**

Автомобили с бензиновым двигателем должны всегда заправляться неэтилированным бензином, чтобы не повредить катализатор.

### Заправка дизельным топливом

При низких температурах ( $-5^{\circ}\text{C}$  -  $-40^{\circ}\text{C}$ ) в дизельном топливе может образовываться парафиновый осадок, что затрудняет пуск двигателя. Во избежание этого в холодное время года используйте специальное зимнее топливо.

## Пуск двигателя

### Порядок запуска двигателя (бензиновый)

1. Выжмите стояночный тормоз.
2. **Автоматическая коробка передач:** Селектор передач в положении Р или N. **Ручная коробка передач:** Рычаг переключения передач в нейтральном положении и педаль сцепления выжата полностью. Это особенно важно в очень холодную погоду.
3. Поверните ключ запуска в положение старта. Если двигатель не запустится в течение 5-10 секунд, отпустите ключ и попробуйте снова.

**Внимание!** Для некоторых типов двигателей число оборотов холостого хода при холодном старте – на короткое время – оказывается выше нормального, что зависит от температуры двигателя во время запуска. Это связано со стремлением компании Volvo уменьшить количество выхлопных газов путем максимально быстрого достижения рабочей температуры в системе нейтрализации отходящих газов.

### Запуск двигателя (дизельного)

1. Выжмите стояночный тормоз.
2. **Автоматическая коробка передач:** Селектор передач в положении Р или N. **Ручная коробка передач:** Рычаг переключения передач в нейтральном положении и педаль сцепления выжата полностью. Это особенно важно в очень холодную погоду.

3. Поверните ключ запуска в положение движения. Контрольный символ в комбинированном приборе загорается, оповещая о том, что включен подогрев двигателя. Поверните ключ в положение старта, когда гаснет контрольный символ.

### Ключи запуска и электронная блокировка старта

Несколько ключей запуска с микросхемой не должны находиться на одной связке ключей, когда один из этих ключей вставляется в замок зажигания. В этом случае может активироваться блокировка старта. Если это произошло, снимите остальные ключи со связки и запустите двигатель вновь.

**Не повышайте сильно обороты сразу после пуска холодного двигателя! Если двигатель не заводится или работает со сбоями зажигания, немедленно обратитесь на станцию обслуживания Volvo!**



### Предостережение!

Никогда не выключайте зажигание (положение 0 или 1) или не вынимайте ключ запуска, если автомобиль движется. Это может привести к активированию замка руля и автомобилем нельзя будет управлять.

Покидая автомобиль, всегда вынимайте ключ запуска из замка на руле, если Вы покидаете автомобиль, особенно если в нем остаются одни дети.

### Замок зажигания и руля

**0 – Запертое положение**  
Рулевое колесо блокируется при извлеченном ключе зажигания.

**I – Промежуточное положение - положение радио**  
Могут быть подключены определенные электрические компоненты. Электросистема двигателя не подключена.

**II – Положение вождения**  
Положение ключа зажигания во время вождения. Подключена вся электросистема двигателя.

**III – Положение старта**  
Подключен стартер. Отпустите ключ, как только запустится двигатель, ключ автоматически вернется в положение вождения. Если ключ поворачивается с трудом, передние колеса могут быть повернуты таким образом, что возникает напряжение в замке рулевого колеса. Поверните колесо назад и вперед для облегчения поворачивания ключа. Проверьте, чтобы рулевое колесо было заблокировано, когда Вы покидаете автомобиль – это уменьшает опасность угона.

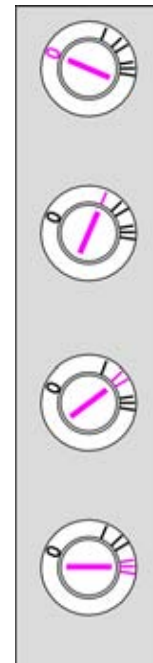

## Ручная коробка передач



### Положения передач

Полностью выжимайте педаль сцепления при каждом переключении передачи. Снимайте ногу с педали сцепления между переключениями передач! Следуйте указанной схеме переключения передач.

Используйте 6-ую передачу как можно чаще для наилучшей экономии топлива.

### Блокировка передачи заднего хода

Вкладывайте передачу заднего хода, когда автомобиль стоит или движется на очень малой скорости!

## Автоматическая коробка передач AW5- и GM с Geartronic

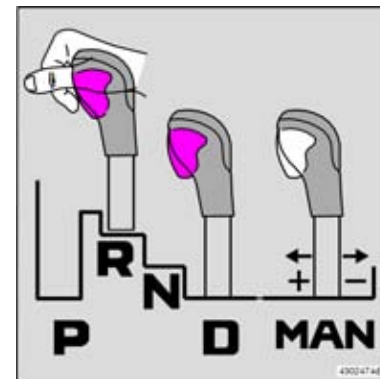
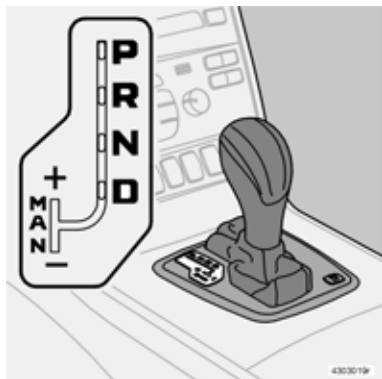

### **P – Парковка**

Выбирайте это положение, если хотите запустить двигатель или припарковать автомобиль.

**Автомобиль должен стоять неподвижно, когда Вы выбираете положение P!**

В положении P действует механическая блокировка коробки передач. Во время стоянки затяните стояночный тормоз.

### **R – Положение передачи заднего хода**

**Автомобиль должен стоять неподвижно, когда Вы выбираете положение R!**

### **N – Нейтральное положение**

Положение N - нейтральное положение: не включена ни одна из передач, можно запускать двигатель. Затяните стояночный тормоз, чтобы автомобиль стоял неподвижно, если **селектор передач находится в положении N.**

### **D – Положение движения**

D является нормальным положением для вождения. Переключение между различными передачами коробки передач происходит автоматически, в зависимости от ускорения и скорости. Автомобиль должен стоять неподвижно при переключении в положение **D** из положения **R!**

- 5-цилиндровый турбодвигатель;  
5-ступенчатая коробка передач
- 6-цилиндровый турбодвигатель;  
4-ступенчатая коробка передач

### **Блокировка селектора передач**

Вы можете всегда перемещать рычаг селектора передач свободно вперед или назад между положениями **N** и **D**. Другие положения имеют блокировку, которой можно маневрировать с помощью клавиши на рычаге селектора передач. Нажимайте на клавишу блокировки для перемещения рычага селектора передач вперед или назад между положениями **R** и **N**, а также между **D**, **3**, **2** и **L**.

### Положения ручного переключения селектора передач

Для переключения из автоматического положения **D** в положения ручного режима переведите рычаг влево. Для переключения из положения **MAN** в положение **D**, переместите рычаг вправо в положение **D**.

Передачи 3, 4 и 5 имеют функцию Lock-up (блокировка переключения передач), что улучшает торможение двигателем и снижает расход топлива. Только 5-цилиндровые двигатели имеют 5-ступенчатую коробку передач.

### Во время движения

Положения ручного переключения передач могут быть выбраны в любой момент во время движения. Выбранная передача блокируется, пока не выбирается другая передача. Передача понижается только при замедлении до очень низкой скорости.

При перемещении селектора передач в положение минус (-) происходит переключение передачи на одну вниз с одновременным торможением двигателем. При перемещении селектора передач в положение (+) происходит переключение передачи на одну вверх.

При запуске Вы можете использовать максимум 3-ю передачу.



### W – Winter

Нажатием на эту кнопку включается и выключается зимняя программа W. Используйте данное положение при запуске и движении по скользкому дорожному покрытию.

Если программа включена, диод в кнопке горит.

В комбинированном приборе появляется **W**.

Обратите внимание, что в автомобилях с правосторонним управлением кнопка расположена слева от рычага переключения передач.

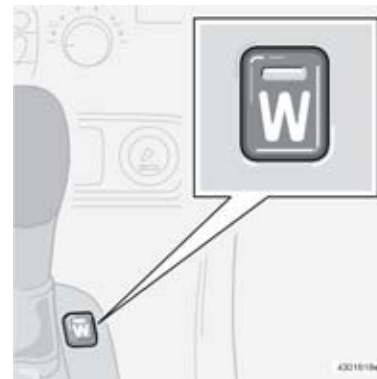

### "Kick down"

Когда Вы выжимаете педаль газа полностью – мимо нормального положения полного газа, немедленно автоматически включается пониженная передача: это называется понижением передачи "kick-down". Когда Вы достигаете максимальной скорости для данной передачи или отпускаете педаль газа из положения "kick-down", происходит автоматическое повышение передачи. Используйте "kick-down", когда требуется максимальное ускорение, например, при обгоне.

Коробка передач снабжена блокировкой понижения передачи на всех передачах.

## Привод на четыре колеса

### AWD - All Wheel Drive

Привод на четыре колеса в Вашем автомобиле Volvo всегда включен и соответствует очень высоким техническим требованиям. При правильном использовании привод на четыре колеса обеспечивает водителю большие возможности для маневрирования на различных дорожных покрытиях по сравнению с обычным передним или задним приводом.

Привод на четыре колеса означает, что все четыре колеса являются ведущими. Усилие распределяется автоматически между передними и задними колесами. Электронно-управляемая система сцепления распределяет усилие на ту пару колес, которая в данный момент имеет лучшее сцепление с дорожным покрытием. Таким образом достигается оптимальное сцепление с дорогой и предотвращается пробуксовывание колес.

При нормальном вождении большая часть усилия распределяется на передние колеса.

Улучшенная проходимость повышает безопасность вождения в дождь, снег и гололед.

### Размер шин и давление воздуха

Volvo рекомендует, чтобы на автомобиле стояли шины только одной марки, размера, технических характеристик и однотипным обозначением по нагрузке и скорости. Размер шин и давление воздуха приведены в таблице на внутренней стороне люка заправочной горловины, а также в Руководстве по эксплуатации. См. стр. 125.

### Цепи для езды по снегу

В полноприводных автомобилях цепи для езды по снегу можно монтировать только на передних колесах.

**Внимание!** Избегайте повреждения деталей в колесной нише. Используйте только цепи для езды по снегу, которые специально сконструированы и приспособлены для Volvo XC90.

## Тормозная система



### Если один тормозной контур выходит из строя

Педали тормоза имеют больший ход и могут ощущаться более мягкой, чем обычно. Кроме того, требуется большее давление на педаль для достижения нормального эффекта торможения.

### Тормозной сервоусилитель функционирует только при работающем двигателе.

Если Вы катите или буксируете автомобиль с выключенным двигателем, необходимо прикладывать приблизительно в 5 раз большее усилие на педаль тормоза, чем при работающем двигателе. **Педали тормоза ощущаются жесткой и тугой при нажатии.**

**Внимание!** Нажмите сильно и резко только один раз при торможении с выключенным двигателем – не нажимайте несколько раз.

### Влага на тормозных дисках и тормозных колодках меняет тормозные свойства!

Детали тормозов становятся влажными при езде под сильным дождем или по лужам либо при мойке автомобиля. При этом фрикционные характеристики тормозных колодок меняются таким образом, может быть заметна задержка тормозного действия. Время от времени слегка

нажимайте на педаль тормоза при вождении автомобиля на длинные расстояния под дождем или по слякоти либо перед длительной парковкой автомобиля в таких погодных условиях: это помогает разогреть и высушить тормозные колодки. Это также следует делать после мойки автомобиля и при выезде в условиях очень влажной или холодной погоды.

### Если тормоза сильно нагружаются

При вождении автомобиля в горах или на других дорогах с аналогичными перепадами высот тормоза автомобиля испытывают сильную нагрузку, даже если Вы не слишком сильно нажимаете на педаль. Поскольку скорость часто бывает небольшой, тормоза не охлаждаются так эффективно, как при вождении автомобиля по равнинным дорогам.

Поэтому, для того чтобы не перегружать тормоза, перейдите на пониженную передачу и используйте одну и ту же передачу, как для подъема, так и для спуска вместо использования только тормозов (ручная коробка передач). При этом торможение двигателем используется более эффективно и пользоваться тормозами приходится только кратковременно.

Помните, что тормоза нагружаются еще больше при вождении с прицепом.





## Антиблокировочные тормоза (ABS)

Система ABS (Anti-lock Braking System -

Антиблокировочная тормозная система) сконструирована таким образом, что колеса не блокируются во время торможения. При этом сохраняется наилучшая управляемость во время торможения. Это улучшает, например, возможность обходить препятствия. Система ABS не повышает общие тормозные возможности автомобиля. Однако, водитель получает лучшую возможность управлять автомобилем, и, тем самым, повышенный контроль над автомобилем, что увеличивает безопасность.

После запуска двигателя и достижения скорости прим. 20 км/ч, можно услышать и ощутить кратковременную самодиагностику. Если система ABS функционирует, Вы услышите и ощутите пульсирование педали тормоза. Это абсолютно нормально.

**Внимание!** Вы должны нажимать на педаль тормоза с полным усилием для того, чтобы максимально использовать преимущества системы ABS. Не отпускайте педаль, когда услышите и почувствуете пульсирование системы ABS. Практикуйте торможение при помощи системы ABS в подходящих местах, например, там, где отсутствует движение транспорта.

**Символ ABS загорается и горит ровным светом...**

- в течение прим. двух секунд, когда Вы запускаете двигатель, для проверки системы.
- если система ABS отключилась из-за неисправности.

## Электронное распределение тормозного усилия (EBD)

Система EBD (Electronic Brakeforce Distribution - электронное распределение тормозного усилия) является неотъемлемой частью системы ABS. Система EBD управляет тормозным усилием на задних колесах таким образом, что всегда достигается наилучший эффект торможения. Пульсации слышны и ощутимы на педали тормоза, когда система регулирует тормозное усилие.

Если предупреждающие символы

**BRAKE**  и **ABS**  загораются

одновременно, имеется опасность того, что задняя часть автомобиля может идти юзом при резком торможении. Если уровень тормозной жидкости в бачке нормальный, осторожно проследуйте на ближайшую официальную станцию техобслуживания Volvo для проверки тормозной системы.

## Система устойчивости



### DSTC – Система динамической устойчивости и тяги

Система DSTC (Dynamic Stability and Traction Control) имеет нескольких различных функций:

- **Функция тягового усилия - TC (Traction Control)**

Функция тягового усилия передает тяговое усилие от ведущего колеса, которое проскальзывает, на ведущее колесо, которое не проскальзывает, притормаживая колесо, которое начинает проскальзывать. Для повышения проходимости в этой ситуации может оказаться необходимым выжать педаль газа больше обычного. Когда тяговая система функционирует, может раздаваться пульсирующий звук. Это абсолютно нормально для данной системы. Функция TC более действует более эффективно на малых скоростях. Ее нельзя отключить.

- **Противобуксовочная функция - SC (Stability Control)**

Функция устойчивости создана для предотвращения проскальзывания ведущих колес на дорожном покрытии при ускорении путем уменьшения крутящего момента двигателя на ведущие колеса. Это улучшает проходимость и безопасность вождения автомобиля на скользком дорожном покрытии. При определенных условиях, например, при использовании цепей для езды по глубокому снегу или песку,

отключение функции SC может привести к улучшению проходимости. Функция отключается при помощи кнопки DSTC.

- **Функция антиюза - AYC (Active Yaw Control)**

Функция антиюза производит автоматическое торможение одного или нескольких колес автомобиля с целью стабилизации автомобиля в случае возникновения заноса. Если в этой ситуации Вы также тормозите сами, педаль тормоза будет ощущаться менее податливой, чем обычно, и Вы услышите пульсирующий звук. Функция AYC находится постоянно в активном режиме и в целях безопасности ее нельзя отключить.

- **Функция защиты от опрокидывания - RSC (Roll Stability Control)**

Функция защиты от раскручивания автомобиля осуществляет автоматическое торможение одного или нескольких колес. Это стабилизирует автомобиль в боковом направлении с тем, чтобы уменьшить риск развора автомобиля вокруг своей оси, например, движения юзом. Если в этой ситуации Вы также тормозите сами, педаль тормоза будет ощущаться менее податливой, чем обычно, и Вы услышите пульсирующий звук. Функция RSC находится постоянно в активном режиме и в целях безопасности ее нельзя отключить.

### Кнопка DSTC

Кнопка DSTC в средней консоли используется для снижения или возврата действия системы DSTC.

При снижении отключается функция стабилизации (SC) и снижается функция антиюза (AYC). Остальные функции не затрагиваются.

Если светодиод в кнопке горит, система DSTC активирована (при условии отсутствия какой-либо неисправности).

**Внимание!** Для снижения функции системы DSTC необходимо по соображениям безопасности держать кнопку нажатой минимум полсекунды.

**Внимание!** Светодиод в кнопке гаснет и на дисплее появляется: "DSTC SPIN CONTROL OFF".

При каждом запуске двигателя система DSTC автоматически активируется.

**Предупреждающий символ  мигает, когда...**

- функция SC работает по предотвращению пробуксовывания ведущих колес автомобиля.
- функция TC работает для улучшения тягового усилия автомобиля.
- функция AYC работает по предотвращению заноса автомобиля.
- функция RSC работает по предотвращению опрокидывания автомобиля.

**Предупреждающий символ  загорается и гаснет вновь через 2 секунды, когда...**

- запускается двигатель. (Лампа загорается при контроле системы).

**Светодиод в кнопке гаснет и текст "DSTC SPIN CONTROL OFF" появляется на дисплее когда...**

- функция SC системы DSTC снижена при помощи кнопки DSTC.

**Предупреждающий символ  горит ровным желтым светом текст "TRACTION CONTROL TEMPORARILY OFF" появляется на дисплее когда...**

- функция TC тормозной системы временно снижена вследствие слишком высокой температуры тормозов. Автоматическое восстановление функции TC происходит, когда температура тормозов возвращается к нормальному значению.

**Предупреждающий символ  горит ровным желтым светом и текст "ANTI-SKID SERVICE REQUIRED", появляется на дисплее когда ...**

- система DSTC выключается вследствие неисправности.

## Усиление тормозного действия (EBA)

Функция EBA (Emergency Brake Assistance) является частью системы DSTC. Система предназначена для того, чтобы при необходимости резкого торможения водитель немедленно получал полный тормозной эффект. Система распознает желание водителя резко затормозить, регистрируя скорость нажатия на педаль тормоза.

Функция EBA активирована на всех скоростях и по соображениям безопасности не может быть отключена.

**Внимание!** Когда приводится в действие функция EBA, педаль тормоза утопает, одновременно с чем автомобилю обеспечивается максимальный тормозной эффект. Выполняйте до конца торможение, не ослабляя давление на педаль тормоза. Функция EBA перестает действовать, когда ослабляется давление на педаль тормоза.

### Предостережение!

При нормальном вождении, система DSTC повышает безопасность автомобиля на дороге, но это не должно служить основанием для увеличения скорости. Всегда соблюдайте обычные меры предосторожности при поворотах и вождении на дорогах со скользким покрытием.

## Система индикации движения задним ходом (дополнительное оборудование)



3802648

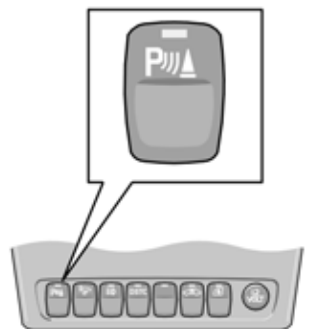

3802647

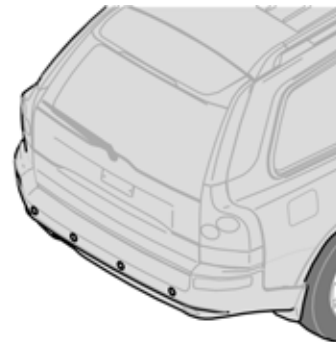

3802648

### Функция системы индикации движения задним ходом

Система индикации движения задним ходом используется как помощь при парковке. Из динамиков аудиосистемы раздается звуковой сигнал, указывающий расстояние до установленного объекта. При этом другие звуки аудиосистемы заглушаются. Чем ближе Вы находитесь к объекту, тем чаще раздается сигнал. При расстоянии прим. 30 см звучит непрерывный сигнал. Расстояние измеряется ультразвуковой техникой при помощи датчиков в бампере. Расстояние, измеряемое позади автомобиля, составляет прим. 1,5м.

**Внимание!** При движении с прикрепленным к буксировочному устройству прицепом или держателем для

велосипеда, систему необходимо отключить. Иначе датчики на них реагируют.

### Активирование/отключение системы индикации движения задним ходом

Если система индикации движения задним ходом не отключена при помощи кнопки на панели переключателей, то она активируется при включении передачи заднего хода. Если система включена, горит диод в кнопке.

### Индикация неисправности

Если в системе возникает неисправность, диод в кнопке гаснет. Дисплей в комбинированном приборе показывает текстовое сообщение.

### Очистка датчиков

Для того чтобы датчики правильно функционировали, их необходимо регулярно чистить при помощи воды и шампуня для автомобилей.



### Предостережение!

Система индикация движения задним ходом помогает при парковке, но при этом никогда не заменяет ответственность самого водителя. Датчики имеют мертвые углы, при которых предметы не могут быть обнаружены. Обращайте внимание на детей и животных, находящихся вблизи автомобиля.

## Буксировка

### Не запускайте двигатель буксировкой.

Пуск двигателя путем буксировки автомобиля, оборудованного механической коробкой передач, приводит к повреждению катализатора(ов). Автомобиль с автоматической коробкой передач заводить путем буксировки автомобиля невозможно. Если аккумуляторная батарея автомобиля разряжена, следует заводить двигатель от вспомогательной аккумуляторной батареи.

### Если автомобиль должен быть отбуксирован

- Разблокируйте замок рулевого колеса, чтобы автомобилем можно было управлять.
- **Всегда помните о наибольшей разрешенной правилами скорости.**
- Помните, что сервоприводы тормоза и рулевого управления не функционируют при выключенном двигателе! Вы должны прикладывать приблизительно в пять раз большее давление на педаль тормоза, и вращать руль значительно труднее, чем обычно.
- Ведите автомобиль мягко. Удерживая буксировочный трос в натянутом состоянии, Вы избегаете ненужных рывков.

### Для автоматической коробки передач

- Селектор передач должен быть в положении N.

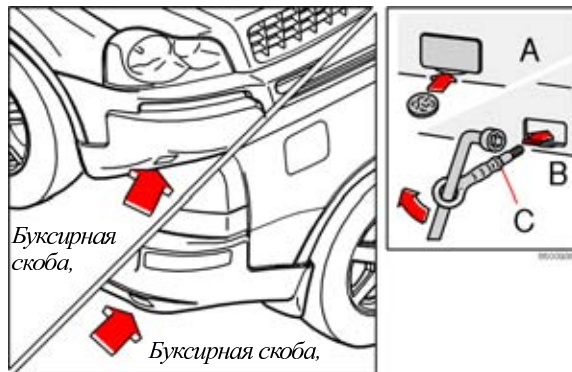

- Максимальная допустимая скорость для поднятого автомобиля с автоматической коробкой передач: 80 км/ч. Максимальное расстояние буксировки: 80 км.
- Буксировку можно осуществлять только, когда автомобиль повернут передней частью в направлении движения.
- Двигатель не может быть запущен буксировкой. "Пуск двигателя от вспомогательной аккумуляторной батареи" см. на следующей странице.

### Буксирная скоба

Буксирная скоба имеется в наборе инструментов в багажнике. При буксировке необходимо, чтобы Вы сами крепко закрутили буксирную скобу. Розетку и крышку для буксирной скобы Вы найдете на правой стороне соответствующего бампера.

Для того чтобы снять крышку, проделайте следующее:

- Высвободите нижний край крышки монетой.
- Надежно прикрутите буксирную скобу к фланцу (С). Пользуйтесь колесным ключом.

После использования отвинтите буксирную скобу и установите крышку на место.

**Внимание!** Буксирную скобу можно использовать только для буксировки по дороге, а не для вытаскивания автомобиля из кювета или аналогичных ситуациях. При проведении спасательных работ необходимо вызывать специализированную службу.

## Пуск двигателя от вспомогательной аккумуляторной батареи

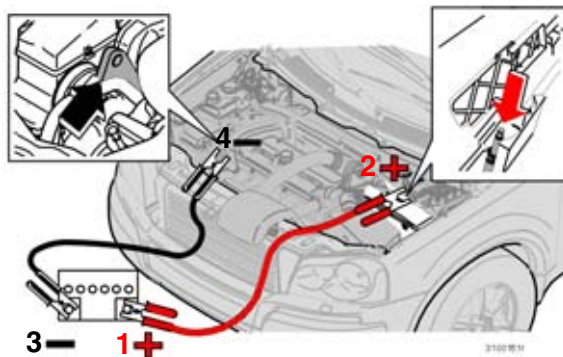

### Запускайте двигатель при помощи вспомогательного аккумулятора следующим образом...

Если по какой-то причине аккумулятор в Вашем автомобиле разрядился, Вы можете "позаимствовать" ток либо от отдельного аккумулятора, либо от аккумулятора другого автомобиля. Всегда проверяйте, чтобы клеммы были надежно закреплены, и во время попытки запуска не возникла искра.

Во избежание опасности взрыва, мы рекомендуем Вам делать следующее:

- Поверните ключ зажигания в положение 0.
- Удостоверьтесь, что вспомогательный аккумулятор имеет **напряжение 12 В**.

- Если вспомогательный аккумулятор находится в другом автомобиле, остановите двигатель того автомобиля и удостоверьтесь, что автомобили не соприкасаются.
- Подсоедините красный кабель между положительным полюсом (1+) вспомогательного аккумулятора и красным подсоединением в двигательном отсеке Вашего автомобиля (2+). Зажим следует закрепить в месте контакта под маленьким черным лючком со знаком +C на нем. Лючок прилегает к крышке коробки с предохранителями.
- Установите один зажим черного кабеля на отрицательную клемму вспомогательной батареи (3-).

- Установите второй зажим черного кабеля на подъемную проушину двигателя (4-) в Вашем автомобиле.
- Запустите двигатель вспомогательного автомобиля С. Дайте двигателю поработать примерно минуту на повышенных холостых оборотах, 1500 об/мин.
- Запустите двигатель автомобиля с разряженным аккумулятором.
- Отсоединяйте кабели в обратном порядке.

**Внимание!** Не отсоединяйте зажимы во время попытки запуска двигателя; опасность искры.

### **Предостережение!**

Помните, что аккумуляторы, особенно вспомогательный аккумулятор, содержат гремучий газ, который является чрезвычайно взрывоопасным. Искра, которая может быть вызвана неправильным подсоединением кабелей вспомогательной батареи, достаточна для того, чтобы вызвать взрыв аккумулятора и нанести повреждения автомобилю и травму Вам. Аккумулятор содержит серную кислоту, которая может нанести серьезные химические ожоги. Если кислота попала в глаза, на кожу или одежду: промойте большим количеством воды. При попадании брызг в глаза, немедленно обращайтесь к врачу.

## Вождение с прицепом

- Буксирное устройство на автомобиле должны быть разрешенного типа.
- Если буксирное устройство монтируется Volvo, то автомобиль поставляется с необходимым оборудованием для езды с прицепом. При последующем монтаже проверьте вместе с Вашим дилером Volvo, что автомобиль полностью оснащен для езды с прицепом.
- Распределите груз в прицепе таким образом, чтобы нагрузка на буксирное устройство составляла около 50 кг для прицепов весом до 1200 кг и около 90 кг для прицепов весом свыше 1200 кг. **ВНИМАНИЕ!** Нагрузка на буксирное устройство (50/90 кг) входит в общую грузоподъемность автомобиля. Груз в багажнике поэтому может оказаться необходимым уменьшить с тем, чтобы не превысить нагрузку на оси автомобиля и/или общий вес.
- Увеличьте давление в шинах до давления для полной нагрузки. См. таблицу давления в шинах!
- Регулярно очищайте буксирное устройство и смазывайте шар\* и все движущиеся части во избежание преждевременного износа.
- Не водите автомобиль с тяжелым прицепом, когда он совершенно новый! Подождите, пока автомобиль не пройдет как минимум 1000 км.
- Тормоза нагружаются значительно больше обычного на длинных и

крутых спусках. Переключитесь на нижнюю передачу и скорректируйте скорость.

- Если вождение автомобиля с тяжелым грузом осуществляется в жарком климате, двигатель и коробка передач могут перегреваться. Стрелка термометра в комбинированном приборе входит в красную зону при перегреве. Остановитесь и дайте двигателю поработать на холостом ходу на несколько минут.
- Если двигатель перегревается, система кондиционирования воздуха может быть временно отключена.
- Коробка передач реагирует на перегрев своей встроенной функцией защиты. См. сообщение на дисплее!
- Двигатель испытывает еще большую нагрузку, чем обычно, при вождении с прицепом.
- Из соображений безопасности, Вам не следует вести автомобиль со скоростью, превышающей 80 км/ч, даже если законы некоторых стран разрешают вождение на более высоких скоростях.
- Наибольший разрешенный вес прицепа без тормозов составляет 750 кг.
- Если Вы паркуетесь с прицепом, всегда устанавливайте селектор передач в положение P (автоматическая коробка передач) или ставьте автомобиль на передачу (ручная коробка передач). Всегда

используйте стояночный тормоз. Если Вы паркуете автомобиль на крутом склоне, поставьте колодки под колеса.

\* Не относится к шару при использовании защиты шарика с гасителем колебаний.

| Максимально разрешенный вес для прицепа с тормозами | Давление на шарик |
|---|-------------------|
|---|-------------------|

|           |       |
|-----------|-------|
| 0-1200 кг | 50 кг |
| 2250 кг   | 90 кг |

**Внимание!** Указанные наибольшие допустимые веса прицепов - это веса, разрешенные Volvo Car Corporation. Помните, что национальные правила дорожного движения могут еще больше ограничивать вес прицепа и скорость. Буксирные крюки могут быть сертифицированы на больший буксируемый вес, чем допустимый для автомобиля.



### Предостережение!

Если данные рекомендации не выполняются, весь автопоезд будет трудно держать под контролем при маневрировании и торможениях, что может оказаться опасным для Вас и Ваших пассажиров.

## Езда с прицепом и автоматическая коробка передач

- При парковке на уклонах следует натягивать стояночный тормоз перед тем, как устанавливать селектор передач в положение P. Когда Вы запускаете двигатель на уклоне, следует сначала поставить селектор передач в положение вождения, а затем отпустить стояночный тормоз.
- Выбирайте подходящее положение низкой передачи при вождении автомобиля по крутым склонам или при медленной езде. Это предотвращает возможность переключения на более высокую передачу. Масло коробки передач будет иметь более низкую температуру.
- Не используйте более высокую ручную передачу, чем двигатель может "осилить". Вождение на повышенных передачах не всегда экономически выгодно.
- Избегайте вождение с прицепом автомобиля с автоматической коробкой передач, если подъем превышает 15%.



**Внимание!** Некоторые модели должны иметь масляный радиатор для автоматической коробки передач, чтобы ездить с прицепом.

Поэтому проверьте у ближайшего дилера Volvo, какие правила действуют для Вашего автомобиля, в случае установки буксирного устройства после приобретения автомобиля.

### Регулировка уровня (по выбору для пятиместной модели, стандарт для семиместной модели)

Если Ваш автомобиль оснащен функцией автоматического регулирования уровня, то задняя часть автомобиля всегда сохраняет правильную высоту во время движения независимо от нагрузки. Когда автомобиль стоит неподвижно, задняя часть опускается, что является совершенно нормальным.



## Буксирное устройство (дополнительное оборудование)

**Внимание!** Проверьте наличие в автомобиле радиатора трансмиссионного масла, если буксирный крюк монтируется после покупки автомобиля.

### Несъемный буксирный крюк (А)

Всегда помните о том, что необходимо закреплять страховочный трос прицепа к предназначенному для этого креплению. См. рисунок!

### Разъемный буксирный крюк (В)

Всегда тщательно следуйте инструкциям по монтажу.

Всегда помните о том, что необходимо закреплять страховочный трос прицепа к предназначенному для этого креплению. См. рисунок!

**Всегда помните о том, что необходимо регулярно чистить и смазывать соединительный палец. Используйте рекомендованную смазку 8624203.**

**Внимание!** Ваш автомобиль может быть оснащен буксирным устройством с 13-штырьковым разъемом, который Вы должны будете подсоединить к прицепу с 7-штырьковым разъемом. В таком случае используйте только оригинальный адаптерный кабель Volvo. Проверьте, чтобы кабель не волочился по земле.

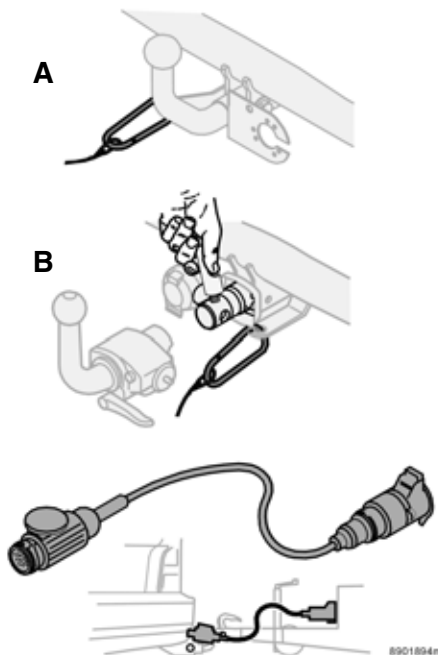

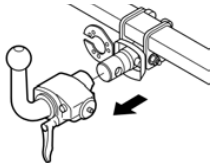

Если Ваш автомобиль оснащен разъемным буксирным крюком Volvo :

- Удостоверьтесь, что буксирный крюк зафиксирован перед началом движения:
- Красный сигнальный штырь (см. стрелку на рисунке выше) не должен быть виден.
- Замок должен быть заперт ключом. См. описание на стр. 117.

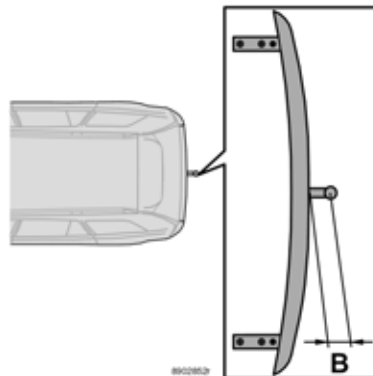
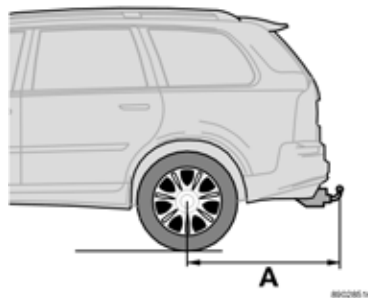

*Места крепления под автомобилем*

### Технические характеристики

**Расстояние А на рисунке выше:**

Несъемный буксирный крюк: 1124 мм

Съемный буксирный крюк: 1124 мм

**Расстояние В на рисунке выше:**

Несъемный буксирный крюк: 80 мм

Съемный буксирный крюк: 80 мм

Макс. разрешенное давление на шарик: 90 кг

## Разъемный буксирный крюк – монтаж

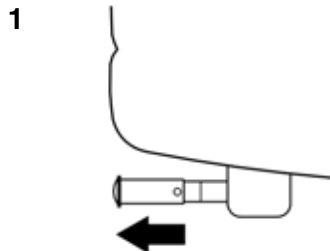

Снимите защитную крышку.

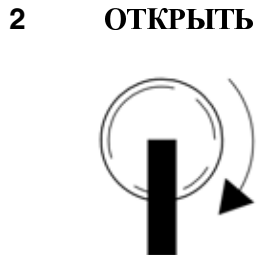

Вставьте ключ и поверните его по часовой стрелке до отпертого положения.

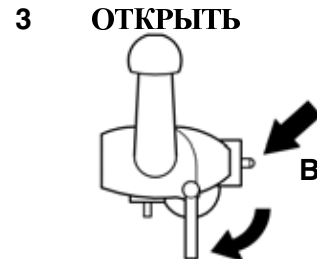

Возьмитесь на шаровую часть и поверните рукоятку по часовой стрелке до заблокированного положения.

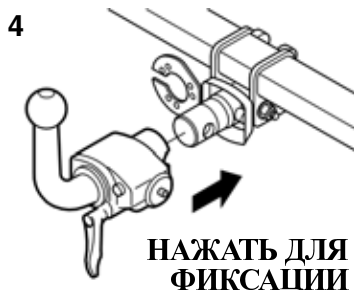

Задвиньте шаровую часть до запертого положения. Будьте осторожны, рукоятка быстро изменяет положение!

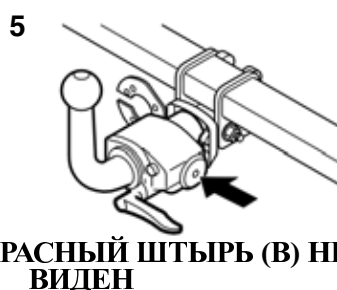

Проверьте, чтобы сигнальный штырь (B) был вставлен.



Поверните ключ против часовой стрелки в запертое положение. Извлеките его из замка.

## Двухступенчатый буксирный крюк – демонтаж

**1 ОТКРЫТЬ**



Вставьте ключ и поверните его по часовой стрелке до открытого положения.

**2 ОТКРЫТЬ**

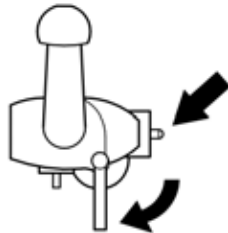

Поверните ручку по часовой стрелке до заблокированного положения.

**3**

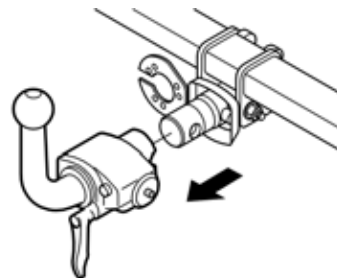

Стяните шаровую часть с соединительного пальца.

**4 ЗАФИКСИРОВАН**

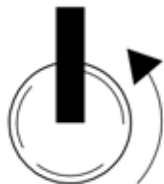

Поверните ключ против часовой стрелки в запорное положение. Извлеките его из замка.

**5**

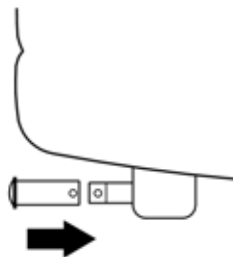

Надвиньте защитную крышку, как показано на рисунке.

## Груз на крыше

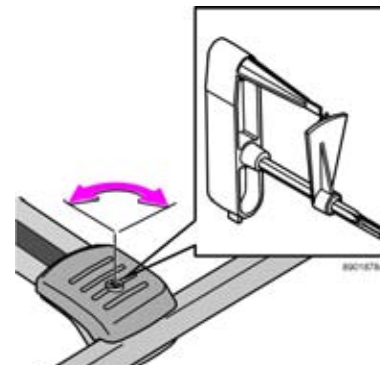
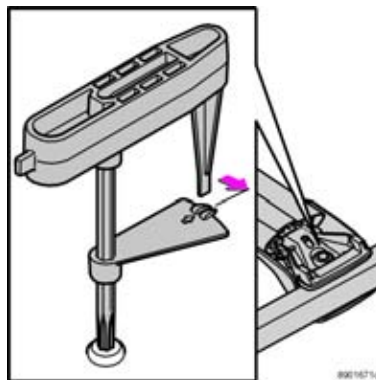
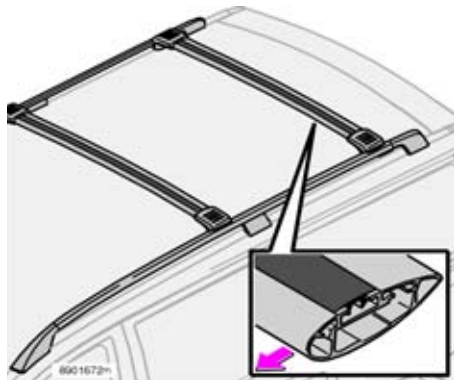

### Размещение багажника на крыше (аксессуар)

Следите за тем, чтобы держатель груза на крыше был правильно ориентирован на полозьях (rails). Держатели могут располагаться по всей длине полозьев. Если Вы ведете автомобиль без груза на крыше, необходимо передний держатель размещать на расстоянии прим. 200 мм перед средней опорой полозьев, а задний держатель - между средней и задней опорой полозьев (см. рисунок выше) для снижения шума ветра. Длинный держатель следует устанавливать впереди.

### Монтаж багажника

Следите за тем, чтобы держатель был точно придвинут к полозьям. Закрутите прочно держатели. Используйте приложенный динамометрический ключ и затяните до маркировки на ключе (соответствует 6 Нм). См. рисунок!

### Защитная крышка держателей груза

Используйте подходящий наконечник динамометрического ключа (см. рисунок) или стартовый ключ для освобождения или закручивания защитной крышки. Поверните на оборота.

## Использование багажника на крыше

- Во избежание повреждений автомобиля и для достижения наибольшей безопасности вождения, мы рекомендуем пользоваться только багажниками, которые фирма Volvo разработала специально для Вашего автомобиля.
- Регулярно проверяйте, чтобы багажник и груз были надежно закреплены. Привязывайте груз надежным образом подходящими ремнями!
- На крышу Вы можете нагружать макс. 100 кг (включая вес багажника).
- Распределяйте груз равномерно по багажнику. Не нагружайте односторонне! Размещайте наиболее тяжелый груз в самом низу.
- Помните, что центр тяжести и ходовые качества автомобиля изменятся, если на крыше размещен груз.
- Помните, что сопротивление воздуху автомобиля, а значит и расход топлива увеличивается пропорционально размеру груза.
- Водите мягко! Избегайте резких ускорений, резких торможений и крутых поворотов.

---

## **Колеса и шины**

|                  |     |
|------------------|-----|
| Общая информация | 122 |
| Давление в шинах | 125 |
| Замена колес     | 126 |

## Общая информация

### Общие данные о колесах и шинах

На всех автомобильных покрышках имеется обозначение размера. Пример обозначения: **225/70R16 102H**.

Это обозначение используется всеми производителями шин и означает следующее:

|     |  |
|-----|--|
| 225 | Ширина сечения (мм)  |
| 70  | Соотношение между высотой и шириной сечения (%)                        |
| R   | Обозначение радиальной конструкции шины                                |
| 16  | Диаметр колесного диска в дюймах (")                                   |
| 102 | Цифровой код для максимальной нагрузки на шину, в данном случае 850 кг |
| H   | Информирует о том, что шина сконструирована для скоростей до 210 км/ч  |

Ваш автомобиль был принят и одобрен в целом. Это означает, что Вы не можете изменять размер(ы) и/или классы мощности, которые указаны в регистрационном паспорте на автомобиль. Единственным исключением из этих правил являются зимние и ошипованные шины, которые могут иметь другие размеры, при условии что эти размеры и класс скорости приведены

в регистрационном паспорте. Если Вы выбираете такие шины, то скорость автомобиля не должна превышать указанной для них скорости. В таблице приведены наиболее часто встречающиеся классы скоростей.

Обратите внимание, что приведена максимально разрешенная скорость.

|   |  |
|---|--|
| Q | 160 км/ч, чаще всего используются для ошипованных покрышек |
| T | 190 км/ч   |
| H | 210 км/ч   |
| V | 240 км/ч   |
| W | 270 км/ч   |

**Внимание!** Следуйте аккуратно этим правилам, когда Вы заменяете шины Вашего автомобиля и устанавливайте все шины одинакового типа, т.е. радиального, размера и обозначения. Лучше всего, если Вы выберете шины одной марки, так как иначе существует риск, что изменятся ходовые качества автомобиля. Проверьте у Вашего дилера, какие размеры подходят для Вашего автомобиля.

Помните, что скорость движения определяется правилами дорожного движения, а не классом скорости шин.

**Внимание!** Для полноприводных моделей (AWD) это очень важно, так как даже небольшие отличия между колесами могут привести к повреждениям в трансмиссии.

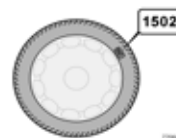

### Новые шины

Помните, что шины являются товаром с ограниченным сроком годности – через несколько лет

использования они становятся жестче и шероховатость их поверхности уменьшается. Поэтому при замене шин старайтесь приобрести шины, выпущенные как можно позднее. Это особенно важно для зимних шин. Неделя и год изготовления шин указаны 4 цифрами, например 1502. Шина на рисунке изготовлена на 15 неделе 2002 года.



### Предостережение!

Единственными одобренными "специальными колесными дисками" для Volvo являются такие диски, которые прошли тестирование на Volvo и которые входят в состав ассортимента **оригинальных аксессуаров Volvo**.



## Зимние шины

Volvo рекомендует использовать зимние шины размером 225/70 R16 для всех автомобилей XC90 за исключением семиместных моделей и моделей с двигателем T6. Для них рекомендуется размер шин 235/65R17.

Всегда устанавливайте зимние шины на всех четырех колесах!

**Внимание!** Обращайтесь к своему торговому представителю Volvo за советом, какого типа колесные диски и шины следует использовать для Вашего автомобиля.

## Шипованные шины

Ошипованные зимние шины необходимо мягко и спокойно обкатывать 500-100 км с тем, чтобы шипы встали на место на шинах. Это удлиняет срок службы шин и шипов, а автомобиль при движении издает меньше шума.

Помните, что правила относительно использования ошипованных шин различны в разных странах.

## Цепи для езды по снегу

Цепи для езды по снегу можно надевать только на передние колеса.

**Внимание!** Разрешено использовать только цепи для езды по снегу, одобренные Volvo. Использование других цепей может привести к повреждениям автомобиля. Запрещено ездить со скоростью выше 50 км/ч с цепями для снега на колесах! Не ездите по проталинами без необходимости, так как это приводит к сильному износу как цепей, так и шин.

**Внимание!** Никогда не используйте т.н. быстрые накладки, поскольку пространство между тормозными дисками и колесами небольшое.

### Шины с индикатором износа

Индикатор износа - это небольшой выступ поперек протектора (со стороны шины видны буквы TWI). Когда шина настолько изношена, что остается только 1,6 мм протектора, эти полосы становятся отчетливо видны и Вы должны тогда **немедленно** заменить шины на новые. Помните, что уже при остаточной глубине протектора 3-4 мм значительно изменяется сцепление с дорогой и способность выдавливать воду.

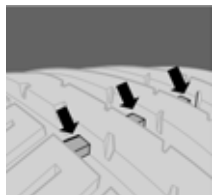

### ВНИМАНИЕ!

Шины должны иметь одно и то же направление вращения в течение всего срока службы.

Шины с протектором, предназначенным для вращения только в одном направлении, имеют маркировку направления вращения в виде стрелки.

Если шины установлены неправильно, понижаются тормозные характеристики автомобиля и способность выдавливать дождь, снег и грязь.

### ВАЖНО!

Шины с более глубоким протектором следует всегда, независимо от того, передние или задние колеса являются приводными, устанавливать назад.

Если у Вас есть сомнения, обратитесь к ближайшему торговому представителю Volvo.

Колеса следует хранить в горизонтальном или подвешенном состоянии, но не вертикально.

### Запасное колесо "Временное запасное колесо"

Запасное колесо следует использовать только в течение короткого времени, когда требуется произвести ремонт или заменить обычную шину.

**По закону разрешается использовать запасное колесо/шину временно в связи с повреждением одной из шин. Колесо/шина такого типа должна быть заменена обычным колесом/шиной как можно скорее.**

Помните также, что эта шина в сочетании с другими нормальными шинами может изменить ходовые качества. Поэтому максимальная скорость с "Temporary Spare" - запасным колесом, составляет 80 км/ч. Для полноприводных автомобилей превышение скорости может кроме того привести к повреждению трансмиссии.

**Внимание!** Пользуйтесь **только** собственным оригинальным запасным колесом автомобиля! Шины других размеров могут вызвать повреждения Вашего автомобиля. Одновременно можно использовать только **одно** запасное колесо.

### Ходовые качества автомобиля и шины

Шины сильно влияют на ходовые качества автомобиля. Тип шины, размер и давление важны для поведения автомобиля на дороге. При замене шин удостоверьтесь, что они заменяются на шины одного типа, размера и марки на всех четырех колесах. Следуйте рекомендациям относительно давления в шинах.

### Замена колес – летние/зимние

Когда Вы меняете шины с летних на зимние: отмечайте, с какого колеса была снята шина, например, Л = левая, П = правая.

## Давление в шинах

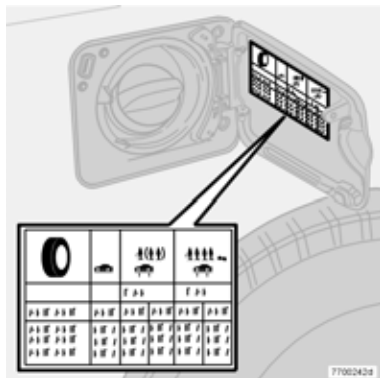

## Давление в шинах

На табличке внутри люка заправочной горловины приведено значение давления в шинах автомобиля.

## Давление воздуха в шинах очень важно!

Регулярно проверяйте давление в шинах.

Если Вы ездите на автомобиле с неправильным давлением в шинах, то ходовые качества автомобиля ухудшаются, а износ шин увеличивается.

Имейте в виду, что значения в таблице приведены для холодных шин (температура окружающего воздуха). После всего лишь нескольких километров пробега шины нагреваются и давление увеличивается. Это нормально, поэтому не выпускайте воздух, если Вы проверили давление в горячих шинах. Однако следует увеличить давление, если оно слишком низкое.

Помните, что давление в шинах может меняться в зависимости от температуры окружающего воздуха. Поэтому проверяйте давление в шинах на улице, когда шины холодные.

### Замена колес

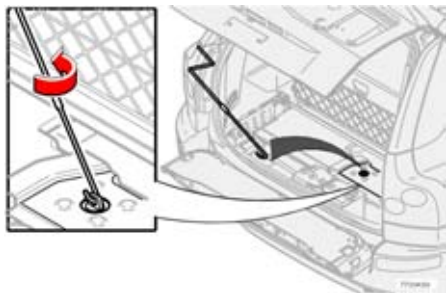

#### Как достать резервное колесо

Резервное колесо расположено под автомобилем. Его можно достать при помощи рукоятки, имеющейся в наборе инструментов и под полом багажника, см. стр. 85. Для этого проделайте следующее:

1. Откиньте нижнюю часть крышки багажника.
2. Поднимите крышку в полу багажника
3. Выньте две части рукоятки и соедините их.
4. Установите рукоятку в ворот.
5. Освободите шину, вращая рукоятку против часовой стрелки до упора.
6. Освободите колесо от троса.
7. Закрутите трос снова (по часовой стрелке).

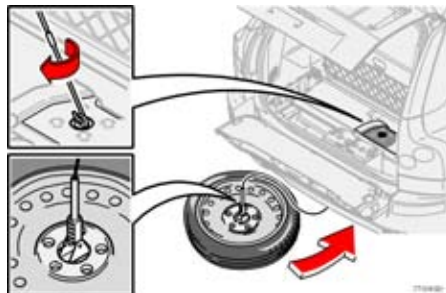

**Внимание!** Трос может повредить автомобиль, если он будет провисать во время езды.

8. Положите проколотое колесо в багажник автомобиля. В наборе инструментов для него имеется пластиковый пакет.

**Внимание!** Место под автомобилем предназначено только для оригинального резервного колеса. Другие колеса не могут быть размещены там.

#### Как убрать на место резервное колесо

Для установки колеса на место необходим помощник. Один человек закручивает, а другой направляет колесо.

1. Раскрутите трос и поместите анкер в центральное отверстие диска.
2. Осторожно закрутите (по часовой стрелке) немного трос.
3. Наклоните колесо так, чтобы перенести его через выхлопную систему.
4. Удерживайте колесо за задний край, одновременно закручивая его.
5. Положите колесо на пол поверх задней оси.
6. Закрутите до упора.

**Внимание!** Убедитесь, что колесо закреплено прочно!

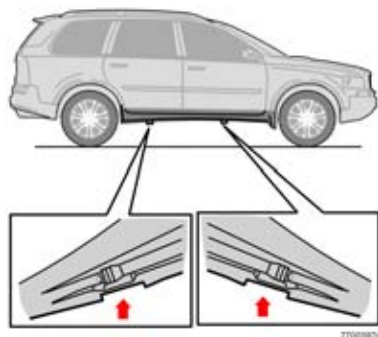

Точки крепления домкрата расположены по центру под нижней кромкой дверей.

### Замена колес

Если колесо необходимо заменить в местах с дорожным движением, не забудьте установить треугольный знак аварийной остановки. С каждой стороны в автомобиле имеется два углубления для установки домкрата, расположенные по центру под нижним краем дверей.

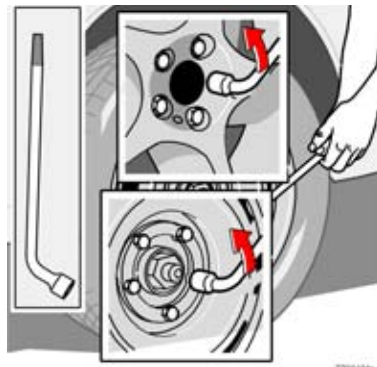

### Предостережение!

Убедитесь, что используются правильные точки установки. Между углублениями для крепления домкрата в автомобиле имеется производственное отверстие со шплинтом. Его нельзя использовать для подъема автомобиля. Если Вы не уверены, в каком месте расположены точки установки домкрата, обратитесь на Вашу станцию техобслуживания Volvo. Неправильно установленный домкрат может привести к повреждениям двери и кузова автомобиля.

1. Расположите автомобиль на ровной, твердой, не наклонной поверхности.
2. Загните стояночный тормоз и включите 1-ую передачу (ручная коробка передач) или положение P (автоматическая коробка передач). Заблокируйте спереди и сзади колеса, которые не будут подняты. Используйте для этого,

например, камни или деревянные колодки.

3. Выньте домкрат и вращающуюся рукоятку; их размещение см. стр. 85.
4. Освободите колесные болты на  $\frac{1}{2}$ -1 оборот при помощи баллонного ключа. Поворачивайте против часовой стрелки.

### Предостережение!

- Никогда не залезайте под автомобиль, если он поднят домкратом! Автомобиль может упасть вниз и стать причиной травм.
- Оригинальный домкрат автомобиля можно использовать только для замены колес. Для других видов работ в автомобиле следует использовать рабочий домкрат и подставки, которые устанавливаются под ту часть автомобиля, которая поднята.
- Винт домкрата должен быть всегда хорошо смазан.
- Если опорная поверхность слишком мягкая, домкрат может соскользнуть в сторону, а автомобиль упасть. При замене колес в автомобиле не должны находиться пассажиры.

## Замена колес (продолж.)

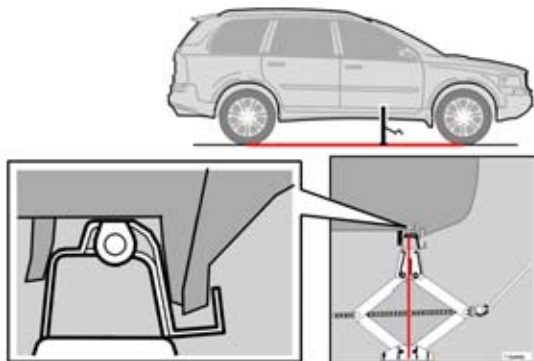

5. Установите домкрат под точки крепления и поднимите его до пола автомобиля. Перед подъемом автомобиля убедитесь, что домкрат установлен правильно. Затем отрегулируйте домкрат таким образом, чтобы опора домкрата располагалась под прямым углом в углублении автомобиля. См. рисунок. Не подкладывайте под домкрат деревянные колодки или что-либо аналогичное, так как в этом случае его грузоподъемность снизится.

6. Поднимите автомобиль так, чтобы вывесить колесо.
7. Снимите колесные болты и колесо.



### Предостережение!

Если домкрат установлен неправильно, автомобиль может упасть вниз. Риск травм!

## Монтаж колеса

1. Очистите контактные поверхности колеса и ступицы.
2. Установите на место колесо. Закрутите колесные болты.
3. Опустите автомобиль так, чтобы колеса не могли вращаться.
4. Затяните колесные болты крест-накрест в несколько приемов. Момент затягивания: 140 Нм. Важно, чтобы болты затягивались с правильным моментом. Контролируйте затяжку динамометрическим ключом.
5. Сложите домкрат полностью перед тем, как положить его в багажник. Затем закрепите его в растяжку на своем месте.
6. Проверьте, чтобы давление воздуха в новой шине было правильным.

**Внимание!** Существует два типа колесных болтов в зависимости от того, какие диски Вы используете - стальные или алюминиевые; болт для алюминиевых дисков имеет съемное вращающееся кольцо. Болт для стальных дисков не имеет вращающегося кольца.

Используйте правильные болты. Если Вы сомневаетесь, обратитесь на ближайшую станцию техобслуживания Volvo.

---

## Уход за автомобилем

|                            |     |
|----------------------------|-----|
| Чистка                     | 130 |
| Ремонт повреждений лака    | 132 |
| Антикоррозионная обработка | 133 |

## Чистка

### Мойте автомобиль часто!

Мойте автомобиль, как только он загрязняется, особенно зимой, когда соль и влага могут привести к коррозии.

Мойте автомобиль следующим образом:

- Тщательно смывайте грязь с автомобиля снизу.
- Обливайте весь автомобиль, пока грязь не размокнет. При мойке из шланга под высоким давлением: наконечник шланга при мойке под высоким давлением должен располагаться не ближе 30 см от кузова. Не направляйте струю прямо на замки или сзади под углом к люку заправочной горловины.
- Мойте автомобиль губкой с большим количеством воды с применением или без применения моющего средства.
- Желательно, чтобы Вы использовали теплую (максимум 35°С), а не горячую воду.
- Если грязь прочно въелась, Вы можете вымыть автомобиль холодным обезжиривающим средством, но в этом случае Вы должны быть уверены, что на месте мойки автомобиля имеется сепарация стока. При использовании холодного обезжиривающего средства автомобиль не должен находиться под прямыми солнечными лучами и краска не должна нагреваться от прямых солнечных лучей или горячего

двигателя. Солнечный свет и тепло могут вызвать необратимые повреждения. Посоветуйтесь с Вашей станцией техобслуживания Volvo.

- Вытирайте автомобиль мягкой чистой замшей.
- Мойте щетки стеклоочистителя теплым мыльным раствором.

### Рекомендуемые моющие средства

Шампунь для автомобиля

### Не забывайте:

Всегда смывать **птичий помет** с лакокрасочного покрытия как можно быстрее.

Птичий помет содержит химические вещества, которые быстро воздействуют и обесцвечивают лакокрасочное покрытие. Это обесцвечивание невозможно устранить полировкой.

Очищать электрические контакты электрообогревателя двигателя и привода и сцепного устройства прицепа (дополнительное оборудование) .



### Предостережение!

Не мойте двигатель, когда он горячий. Опасность пожара! Предоставьте мойку двигателя официальной станции техобслуживания Volvo.

### Автоматическая мойка автомобилей

Автоматическая мойка является простым и быстрым способом мойки автомобиля. Имейте в виду, однако, что автоматическая мойка никогда не заменит хорошую мойку автомобиля вручную – щетки автоматической мойки недостаточно эффективно проникают во все места. В первые месяцы эксплуатации автомобиля мы рекомендуем производить мойку автомобиля вручную.



### Предостережение!

**После мойки автомобиля: всегда проделайте контрольные торможения,** чтобы влага и коррозия не воздействовали на тормозные колодки и не ухудшали тормозную способность! Слегка нажимайте время от времени на тормозную педаль при длительном вождении автомобиля под дождем или в сыякость, чтобы разогреть и высушить тормозные колодки. Это также следует делать при начале движения в условиях очень влажной или холодной погоды.



## Чистка обивки

### Удаление пятен с ткани

При чистке обивки из текстиля рекомендуется использовать специальное чистящее средство, которое можно приобрести у Вашего дилера Volvo. Другие химические средства могут снижать огнестойкие свойства обивки.

### Удаление пятен с виниловых поверхностей

**Никогда** не пытайтесь стереть или соскрести пятно. **Никогда** не используйте сильные пятновыводители. Протирайте слабым мыльным раствором и теплой водой.

### Удаление пятен с кожи

При чистке кожаной обивки рекомендуется использовать специальное чистящее средство, которое можно приобрести у Вашего дилера Volvo.

Раз или два раза в год используйте специальный набор для ухода за кожей фирмы Volvo для сохранения ее мягкости и комфорта.

**Никогда** не пользуйтесь сильными растворителями, бензином, спиртом, уайт-спиритом и т.д., поскольку сильнодействующие вещества могут повредить тканую, виниловую или кожаную обивку.

## Чистка ремней безопасности

Используйте воду и синтетическое моющее средство.

## Полировка и вошение

Полируйте и натирайте ваксой автомобиль, когда чувствуете, что лакокрасочное покрытие становится тусклым и когда Вы хотите дать лакокрасочному покрытию дополнительную защиту, как, например, перед зимним сезоном.

Полировать автомобиль обычно не требуется ранее, чем через год эксплуатации. Натирать его ваксой можно и раньше.

Тщательно вымойте и высушите автомобиль перед тем, как приступить к полировке/обработке воском. Счищайте пятна от асфальта и гудрона уайт-спиритом. Более стойкие пятна могут быть удалены при помощи шлифовальной пасты, предназначенной специально для автомобильного лака. Отполируйте сначала полировальным материалом, а затем обработайте при помощи жидкого или твердого воска. Тщательно следуйте инструкциям на упаковке. Много готовых средств уже содержат полировальное средство и воск.

Не полируйте и не обрабатывайте воском поверхности, температура которых превышает 45°C.

## Ремонт повреждений лака

### Лакокрасочное покрытие

Лак является важной частью антикоррозионной защиты автомобиля, и, следовательно, нуждается в регулярной проверке. Восстанавливайте лакокрасочное покрытие немедленно, чтобы предотвратить коррозию. Наиболее часто встречающиеся типы повреждений лакокрасочного покрытия, которые Вы можете устранить сами:

- маленькие сколы и царапины от камней
- повреждения краев крыльев и дверей

**При восстановлении лакокрасочного покрытия автомобиль должен быть чистым и сухим и должен иметь температуру выше 15°C.**

### Код цвета

Удостоверьтесь, что Вы выбрали правильный цвет. Номер цветового кода находится на табличке технических данных в отсеке двигателя.



### Небольшие сколы от камней и царапины

Материал:

- Грунтовка в банке
- Краска в банке или т.н. ретуширующий карандаш
- Кисть
- Маскирующая лента
- Если покрытие не процарапалось до металла и остается неповрежденный слой краски, можно наносить краску сразу после удаления грязи.

### Если покрытие процарапалось до самого металла, проделайте следующее

- Закрепите кусок маскирующей ленты на поврежденной поверхности. Затем удалите ленту так, чтобы остатки краски остались на ней (рисунок 1).
- Тщательно размешайте грунтовку и нанесите, используя тонкую кисть или спичку (рисунок 2).
- Когда грунтовой слой высохнет, нанесите поверхностный лак при помощи кисти.
- Удостоверьтесь в том, что краска хорошо перемешана и нанесите несколько тонких слоев, давая высохнуть перед нанесением каждого слоя.
- Процедура аналогична для более крупных царапин, но маскирующая лента может быть использована для

защиты неповрежденного лакокрасочного покрытия (рисунок 3).

- Подождите один или два дня, а затем завершите восстановление полировкой. Полируйте мягкой тряпкой и умеренным количеством полировальной пасты.

*Удалите остатки краски с помощью клейкой ленты*

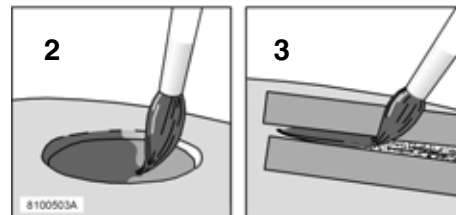
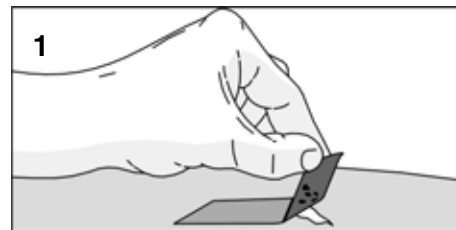

*Замаскируйте при необходимости*

## Антикоррозионная обработка

### Антикоррозионная обработка – проверка и ремонт

Автомобили Volvo подвергаются очень тщательной и всеобъемлющей антикоррозионной обработке на заводе. Части кузова состоят из горячеоцинкованного стального листа. На днище автомобиля наносится износостойкий антикоррозионный состав. Внутренние поверхности балок, отверстия и закрытые полости обрабатываются из распылителя жидким проникающим ингибитором коррозии.

Антикоррозионная обработка автомобиля поддерживается выполнением следующих действий:

- Держите автомобиль в чистоте! Мойте днище автомобиля. При мойке под давлением - держите наконечник шланга на расстоянии как минимум 30 см от лакированных поверхностей!
- Регулярно проверяйте и восстанавливайте антикоррозионную защиту по мере необходимости.

Антикоррозионное покрытие автомобиля в обычном случае не требует ухода в течение прим. 8 лет. Спустя это время, его следует обрабатывать с трехлетним интервалом. Если Вашему автомобилю требуется такая обработка, обратитесь на станцию обслуживания Volvo.

### Восстановление

Если Вы хотите восстановить антикоррозионное покрытие сами, удостоверьтесь в том, что участок работы сухой и чистый. Тщательно вымойте и высушите автомобиль. Используйте антикоррозионное средство в виде аэрозоля или такое, которое наносится кистью.

Существуют два типа антикоррозионных средств:

- а). Жидкие (бесцветные), для видимых участков
- б). Густые, для изнашиваемых участков на днище автомобиля

Возможные участки восстановления при помощи этих средств:

- Видимые места сварки и места соединения металлических листов - жидкое средство
- Днище - густое средство
- Дверные петли - жидкое средство
- Петли капота и замки - жидкое средство

Как только Вы завершите обработку, избыточное количество антикоррозионного средства можно смыть тряпкой, смоченной в рекомендованном чистящем средстве. Детали двигателя и подвески в двигательном отсеке обрабатываются на заводе при помощи воскодержащего

бесцветного антикоррозионного средства. Оно выдерживает обычные чистящие средства, не растворяясь и не теряя своей антикоррозионной стойкости.

Если же Вы моете двигатель при помощи ароматических растворителей, таких как скипидар или уайт-спирит (особенно тех, которые не содержат эмульгаторов), защитный воск следует обновить после мойки. У Вашего дилера Volvo можно приобрести такие воски.



---

## Уход и техобслуживание

|                            |     |
|----------------------------|-----|
| Техобслуживание Volvo      | 136 |
| Уход                       | 137 |
| Капот и двигательный отсек | 138 |
| Дизель                     | 139 |
| Масла и жидкости           | 140 |
| Щетки стеклоочистителей    | 144 |
| Аккумулятор                | 145 |
| Лампы накаливания          | 147 |
| Замена ламп накаливания    | 148 |
| Предохранители             | 155 |

## Техобслуживание Volvo

### Программа техобслуживания Volvo

Перед тем, как автомобиль покинул завод, он был тщательно испытан. Он был снова проверен в соответствии с правилами Автомобильной корпорации Volvo перед тем, как был передан Вам.

Для поддержания на высоком уровне дорожной безопасности и эксплуатационной надежности Вашего автомобиля Volvo необходимо следовать программе технического обслуживания Volvo, которая приведена в Руководстве по гарантии и сервису. Настоятельно рекомендуется всегда выполнять техническое обслуживание и ремонт Вашего автомобиля на станциях техобслуживания Volvo. На официальной станции техобслуживания Volvo имеется обученный персонал, специальный инструмент и сервисная литература, которые гарантируют высокий уровень технического обслуживания. На Вашей станции техобслуживания Volvo используются только оригинальные запасные части Volvo. Программа техобслуживания Volvo рассчитана на нормальные условия эксплуатации автомобиля.

### ВАЖНО!

Для того, чтобы гарантия Volvo действовала, прочтите и выполняйте инструкции в Руководстве по обслуживанию и гарантии.

### Экстремальные условия эксплуатации автомобиля

При вождении в экстремальных условиях рекомендуется заменять масло в двигателе, масляный и воздушный фильтр чаще, чем указано в Сервисной и гарантийной книжке.

Экстремальными дорожными условиями считаются:

- Длительная езда по пыльной/песчаной местности
- Длительная езда с домиком на колесах и/или прицепом
- Длительная езда по пересеченной местности
- Длительная езда на высокой скорости
- Длительная работа двигателя на холостых оборотах и/или езда на низкой скорости
- Езда при низкой температуре –ниже 0°C –особенно на короткие расстояния, до 10 км.

### Забота об окружающей среде

Существует немало примеров заботы фирмы Volvo об экологии. В наших системах кондиционирования мы используем хладагенты не содержащие хлор, которые не вредят озоновому слою и незначительно влияют на парниковый эффект. Не содержащие асбест тормоза, двигатели с катализаторами и работа на биогазе - другие примеры того, что Volvo Car Corporation делает для сохранения окружающей среды.

Наш сервис также важен для окружающей среды: например, использование оригинальных деталей Volvo, техобслуживание систем зажигания и подачи топлива, а также другие меры, которые непосредственно снижают выброс в атмосферу вредных веществ. Мы хотели бы также обратить Ваше внимание на заботу, проявляемую станциями техобслуживания Volvo в отношении переработки экологически опасных и т.п. веществ.

## Уход

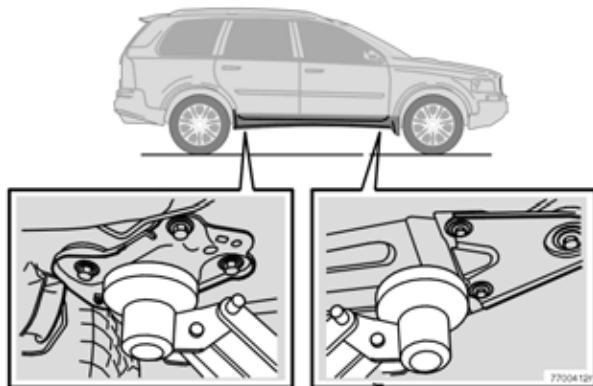

### Перед тем, как приступить к обслуживанию автомобиля, имейте в виду следующее

#### Аккумулятор

- Обеспечьте правильное подключение и затяжку клемм кабелей аккумулятора.
- Никогда не отсоединяйте аккумулятор, когда двигатель работает (например, при замене аккумулятора).
- Никогда не используйте устройство быстрой зарядки для зарядки аккумулятора. Кабели аккумулятора должны быть отсоединены при подзарядке аккумулятора.
- Аккумулятор содержит кислоту, которая является агрессивной и ядовитой. Поэтому важно

- обращаться с аккумулятором с учетом охраны окружающей среды. Предоставьте Вашему дилеру Volvo возможность помочь Вам в этом.

#### Подъем автомобиля

Если автомобиль поднимается на домкрате в мастерской, то подъемник следует устанавливать под передний край несущей рамы двигателя.

Не повредите защиту от брызг под двигателем. Обеспечьте установку подъемника таким образом, чтобы автомобиль не мог сползти с него. Всегда пользуйтесь подставками или чем-либо подобным.

- При подъеме автомобиля на двухколонном подъемнике в

мастерской убедитесь, что передний и задний рычаги закреплены под точками подъема на утолщении днища. См. рисунок.

#### **Предостережение!**

**Никогда** не пытайтесь ремонтировать какие-либо детали системы SRS или SIPS сами. Любое вмешательство в систему может вызвать неправильное функционирование и привести к серьезным травмам, все работы должны производиться на официальной станции обслуживания Volvo.

#### **Предостережение!**

Система зажигания автомобиля имеет очень высокое напряжение! Напряжение системы зажигания является опасным для жизни!

Не прикасайтесь к свечам зажигания или катушке зажигания при работающем двигателе или включенном зажигании!

#### **Зажигание следует отключить при:**

- Подсоединении тестера двигателя.
- Замене деталей системы зажигания, таких как свечи, катушка зажигания и т.п.

## Капот и двигательный отсек

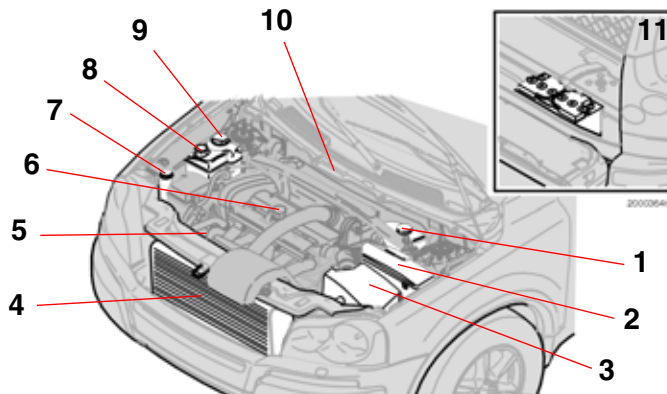
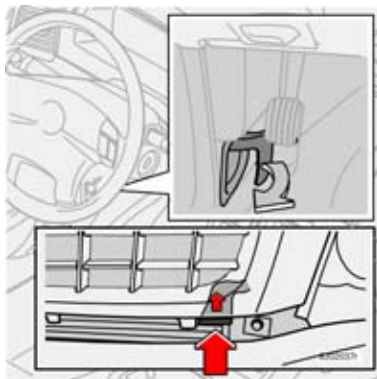

### Открытие капота

1. Потяните за ручку отпирания в глубине слева (или справа для автомобилей с правосторонним управлением) под приборной панелью. Вы услышите, как откроется замок.
2. Вставьте руку справа под передний край капота (ниже решетки).
3. Отожмите ручку фиксатора.
4. Опустите ручку.
5. Откройте капот.

#### Предостережение!

Проверьте, чтобы капот как следует запирался, когда Вы закрываете его!

### Двигательный отсек

1. Бачок для жидкости тормозов и сцепления
2. Реле и предохранители
3. Воздушный фильтр
4. Радиатор
5. Масломерный шуп, двигатель
6. Горловина для заливки масла, масло для двигателя
7. Бачок для жидкости стеклоомывателя
8. Бачок с жидкостью сервоусилителя рулевого управления
9. Расширительный бачок, система охлаждения
10. Табличка с номером шасси
11. Аккумулятор (в багажнике)

#### Предостережение!

Вентилятор охлаждения, расположенный за радиатором (4), может запуститься автоматически **после** того, как двигатель выключен! Опасность травмы!

#### Предостережение!

Не мойте двигатель, когда он горячий. Опасность пожара! Предоставьте мойку двигателя официальной станции техобслуживания Volvo.



## Дизель

### Топливная система

Дизельные двигатели чувствительны к загрязнениям. Пользуйтесь только дизельным топливом, продаваемым известными нефтяными компаниями. Никогда не заправляйте дизельное топливо сомнительного качества. Крупные нефтяные компании поставляют специальное зимнее дизельное топливо. По сравнению с обычным топливом оно обладает пониженной вязкостью и меньшей склонностью к кристаллизации парафина в топливной системе при низких температурах.

Чтобы уменьшить опасность образования конденсата в баке, поддерживайте в нем высокий уровень топлива. При заправке следите, чтобы вокруг горловины топливного бака было чисто.

Не допускайте попадания топлива на лакокрасочное покрытие автомобиля. Смойте пролившееся топливо мыльным раствором.

### Прекращение подачи топлива

После прекращения поступления топлива не нужно предпринимать никакие специальные меры. Топливная система осуществляет прокачку автоматически.

### RME (Raps Metyl Ester - Рапсовый метиловый эфир)

- Дизельное топливо можно смешивать макс. с 5% RME.

**Внимание!** При более высоком, чем 5 %, содержании RME существует риск повреждения двигателя.

### Слив конденсата из топливного фильтра

Во избежание перебоев в работе двигателя, в топливном фильтре осуществляется отделение конденсата от топлива. Необходимо сливать конденсат из топливного фильтра с периодичностью, указанной в Руководстве по гарантии и сервису, либо в тех случаях, когда предполагается, что топливо может быть загрязнено.

## Масла и жидкости

### Качество масла

#### Бензиновые двигатели: ACEA A1

Можно использовать также масло с обозначением качества ACEA A3. Обратите внимание, что одно и то же масло может удовлетворять требования стандартов качества ACEA A1 и ACEA B1. Это справедливо независимо от типа масла (минеральное, полусинтетическое или синтетическое).

#### Дизельные двигатели: ACEA B4

Обратите внимание на то, что одно и то же масло может удовлетворять требованиям стандартов качества ACEA A3, ACEA B3 и ACEA B4. Это справедливо независимо от типа масла (минеральное, полусинтетическое или синтетическое).

**Не используйте присадки к маслу. Они могут повредить двигатель.**

Для бензиновых и турбодизельных двигателей рекомендуется полностью синтетическое масло Castrol®.

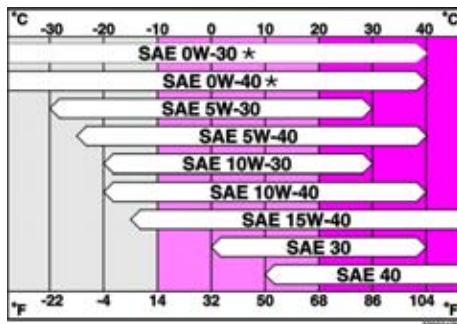

### Замена масла и масляного фильтра

В Руководстве по гарантии и обслуживанию Вы найдете информацию о рекомендуемых для Вашего автомобиля интервалах замены масла и масляного фильтра.

При эксплуатации автомобиля в экстремальных условиях, см. стр. 136, рекомендуются более короткие интервалы.

### Вязкость

(предполагает постоянную температуру воздуха)

При экстремальных условиях вождения, которые вызывают чрезмерно высокую температуру или расход масла (например, при езде в горах с частым торможением двигателем или при езде по шоссе на высокой скорости), рекомендуются масла, которые удовлетворяют требованиям стандарта ACEA A3 (бензиновые двигатели).

\* Масла с вязкостью 0W-30 и 0W-40 должны удовлетворять требованиям стандарта ACEA A3 (бензиновые двигатели).

**Volvo рекомендует маслопродукты Castrol®.**

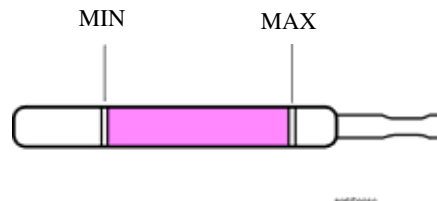
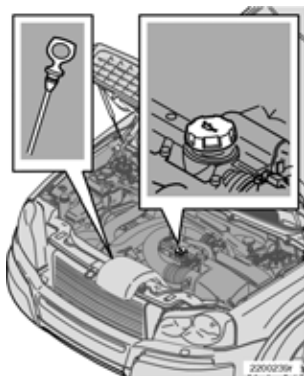

Прим. 1,5 литра для бензиновых двигателей

Прим. 2,0 литра для дизельных двигателей

## Проверка уровня масла

Volvo рекомендует, чтобы уровень масла проверялся каждые 2500 км.

Проверка уровня масла двигателя особенно важна перед первой запланированной сменой масла. Припаркуйте автомобиль на ровной поверхности и подождите не менее 5 минут после выключения двигателя, чтобы масло успело стечь в картер.

Наиболее надежное измерение производится при холодном двигателе перед запуском. Протрите щуп для измерения уровня перед проверкой.

**Уровень масла должен располагаться между отметками на щупе.**

Расстояние между отметками MIN и MAX на щупе соответствует прим. 1,5 литрам для бензиновых двигателей и 2,0 литрам для дизельных двигателей.

Если уровень масла находится на отметке MIN: долейте в:

- холодный двигатель: 1,0 литр
- горячий двигатель: 0,5 литра

### Предостережение!

Не проливайте масло на горячие выхлопные трубы. Опасность пожара!

## Масла и жидкости (продолж.)

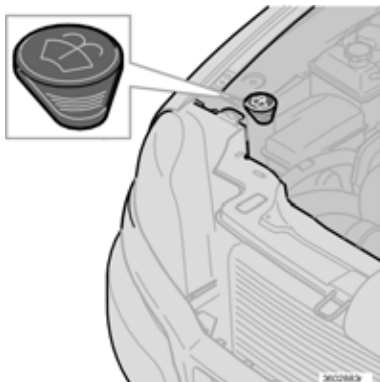

*Бачок с жидкостью стеклоомывателя*

### Бачок с жидкостью стеклоомывателя

Стеклоочистители ветрового стекла и фар имеют общий бачок с жидкостью. Он расположен под капотом и имеет емкость прим. 6,5 литра.

Если остается менее 1 литра омывающей жидкости, то работают только омыватели ветрового стекла.

Используйте зимой незамерзающий стеклоомыватель, чтобы он не замерзал в насосе, бачке и шлангах.



*Бачок с охлаждающей жидкостью*

### Охлаждающая жидкость

Никогда не доливайте только обычную воду! Круглый год используйте смесь, состоящую наполовину из воды, наполовину из охлаждающей жидкости Volvo. Важно балансировать количество. Опасность замерзания возрастает как в случае слишком малого, так и в случае слишком большого количества охлаждающей жидкости.

**Внимание!** Некоторые детали двигателя изготовлены из алюминиевого сплава и поэтому очень важно всегда пользоваться охлаждающей жидкостью Volvo. Она имеет хорошие антикоррозионные свойства! Когда автомобиль новый, он заправлен охлаждающей жидкостью, которая может выдерживать приблизительно  $-35^{\circ}\text{C}$ .

### Регулярно проверяйте охлаждающую жидкость!

Уровень должен находиться между отметками MIN и MAX расширительного бачка. Если система не заправлена надлежащим образом, местами может создаваться высокая температура, вызывая опасность повреждений (трещин) в головке блока цилиндров. Долейте жидкость, если уровень понизился до отметки MIN.



### Предостережение!

Если необходимо долить охлаждающую жидкость при горячем двигателе, медленно открывайте крышку расширительного бачка, чтобы сбросилось избыточное давление.

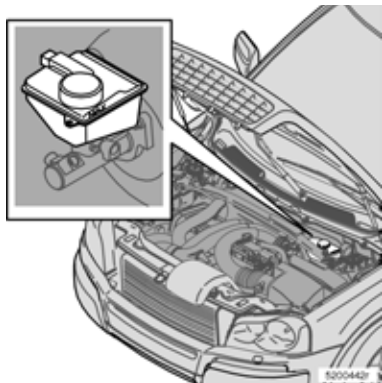

### Бачок для жидкости тормозов и сцепления

Для тормозов и сцепления используется жидкость из одного бачка. Размещение бачка различается у автомобилей с рулевым управлением, расположенным слева или справа.

Уровень должен всегда лежать между отметками MIN и MAX.

**Тип жидкости:** Тормозная жидкость DOT 4+.

**Проверяйте уровень** регулярно

**Заменяйте жидкость** раз в два года либо во время каждого второго планового техобслуживания.

**Внимание!** Жидкость следует заменять каждый год в автомобилях, которые эксплуатируются в условиях, требующих резких и частых торможений, например, вождение в горах, либо в тропическом климате при высокой влажности. Эта замена не является частью планового техобслуживания, но должна выполняться при проведении планового обслуживания на Вашей станции техобслуживания Volvo.

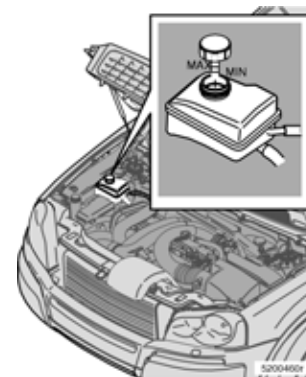

### Бачок для жидкости сервоусилителя руля

Уровень должен всегда лежать между отметками MIN и MAX.

**Качество жидкости:** Жидкость для сервоусилителя типа Pentosin CHF 11S или аналогичная.

**Проверяйте уровень** при каждом техобслуживании. Нет необходимости заменять жидкость.

**Внимание!**

В случае неисправности в системе сервоусилителя рулевого управления или если автомобиль оказался обесточенным и его необходимо буксировать, он все же не теряет управления. Помните, что управлять таким автомобилем значительно труднее, чем обычно, и для поворота руля требуется большее усилие.

## Щетки стеклоочистителей

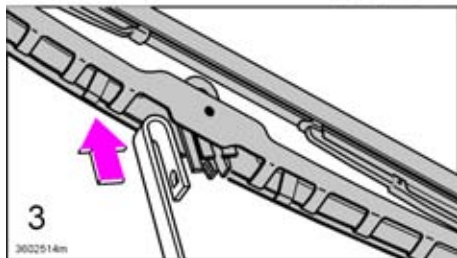
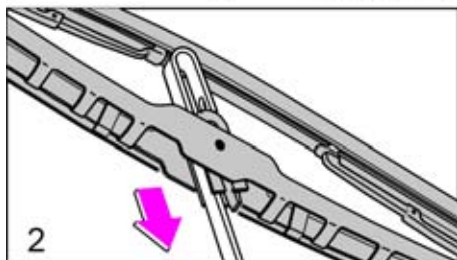
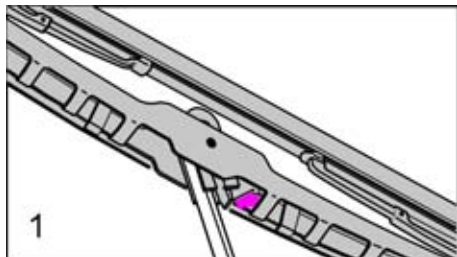

### Замена щеток стеклоочистителей лобового стекла

1. Откиньте рычаг стеклоочистителя и удерживайте щетку под углом 45° к рычагу. Нажмите на стопорную пружину на щетке стеклоочистителя.
2. Нажмите вниз на щетку стеклоочистителя, чтобы проушина рычага полностью прошла через отверстие в креплении щетки стеклоочистителя.
3. Затем потяните щетку вверх так, чтобы проушина рычага стеклоочистителя прошла сбоку крепления щетки стеклоочистителя. Устанавливайте новую щетку в обратном порядке и **проверьте, чтобы она надежно села на место.**

**Внимание!** Всегда помните, что щетка стеклоочистителя со стороны водителя прямая и имеет спойлер, тогда как щетка стеклоочистителя со стороны пассажира изогнутая. Спойлер со стороны водителя должен сидеть на нижней стороне щетки. Изгиб щетки должен повторять контуры нижнего края лобового стекла.

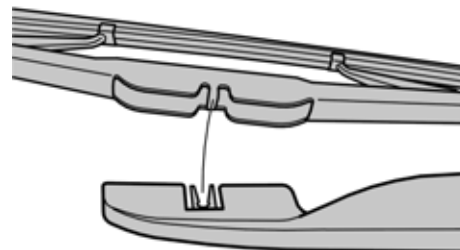

### Замена щетки стеклоочистителя заднего стекла

1. Откиньте рычаг стеклоочистителя назад.
2. Освободите щетку стеклоочистителя, переместив ее наружу в сторону крышки багажника.
3. Нажмите и зафиксируйте новую щетку. Проверьте, чтобы щетка встала плотно на место!

## Аккумулятор

### Уход за аккумулятором

Условия эксплуатации, манера вождения, число запусков, климат и пр. влияют на срок службы и работу аккумулятора.

#### **ВАЖНО!**

Неоднократное использование стояночного обогревателя и аналогичного энергоемкого оборудования в сочетании с короткими промежутками езды могут привести к разрядке аккумулятора, что в свою очередь может затруднить запуск двигателя.

Для того чтобы генератор надежно мог вырабатывать такое количество энергии, какое таковые мощные потребители тока расходуют из аккумулятора, необходимо при регулярном использовании мощных потребителей тока, чтобы автомобиль находился в движении время, равное времени подключения этих потребителей.

#### **Предостережение!**

Помните, что аккумулятор содержит гремучий газ, который является крайне взрывоопасным. Открытое пламя или курение поблизости от аккумулятора достаточно для того, чтобы аккумулятор взорвался и вызвал травмы и/или привел к повреждению автомобиля. Аккумулятор также содержит серную кислоту, которая может нанести серьезные химические ожоги. Если кислота попала в глаза, на кожу или одежду, промойте большим количеством воды. При попадании брызг в глаза, немедленно обращайтесь к врачу.

#### Символы:



Пользуйтесь защитными очками.



Дополнительная информация имеется в инструкции по эксплуатации автомобиля.



Храните аккумулятор в недоступном для детей месте.



Аккумулятор содержит едкую кислоту.



Избегайте искр и открытого пламени.



Опасность взрыва.

## Аккумулятор (продолж.)

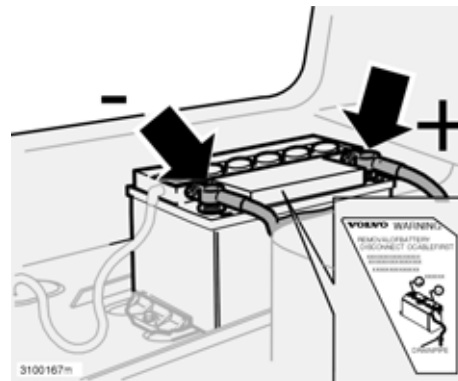
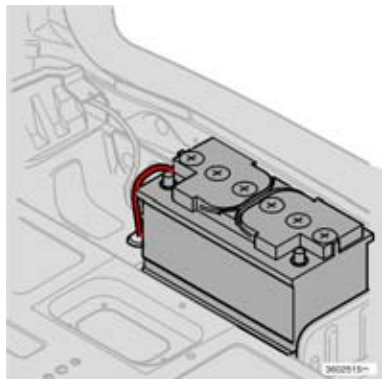

### Удаление гремучего газа

В аккумуляторе может возникнуть гремучий газ, который является крайне взрывоопасным. Дренажный шланг отводит гремучий газ от аккумулятора за пределы автомобиля и предотвращает накопление газа в пассажирском салоне и багажнике. Если по какой-то причине Вы должны заменить аккумулятор, категорическим требованием является подключение дренажного шланга к новому аккумулятору и то, что он имеет выход через выпускное отверстие в кузове автомобиля.

### Замена аккумулятора

После демонтажа консоли и крышки аккумуляторной батареи выполните следующее для демонтажа аккумулятора:

- Проверьте, чтобы зажигание было выключено.
- **Подождите** не менее 5 минут перед тем, как прикасаться к любому электрическому соединению (поскольку информация электросистемы автомобиля должна сохраниться в различных блоках управления).
- **Сначала отсоедините отрицательный кабель.**
- Затем отсоедините положительный кабель и дренажный шланг для гремучего газа.

При установке аккумулятора выполняйте следующие действия:

- Установите аккумулятор на место.
- **Сначала подсоедините положительный кабель.**
- Затем подключите отрицательный кабель.
- Удостоверьтесь в том, что дренажный шланг правильным образом подсоединен к аккумулятору и выпускному отверстию в кузове автомобиля.

### Предостережение!

Аккумулятор содержит гремучий газ, который является крайне взрывоопасным. Удостоверьтесь, что шланг, отводящий гремучий газ, подсоединен правильным образом!



## Лампы накаливания

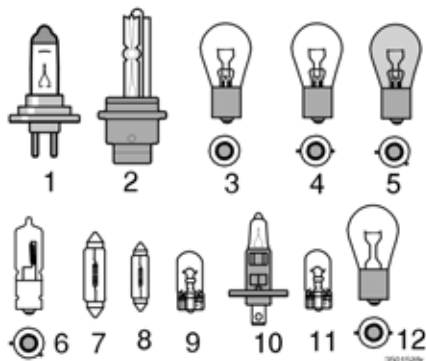

### В автомобиле используются следующие лампы:

- |   |           |
|---|-----------|
| 1. Ближний свет   | 55W H7    |
| Дальний свет  | 55W H7    |
| 2. Ксеноновые (дополнительное оборудование) (газоразрядная лампа) | 35W D2R   |
| 3. Фонарь заднего хода  | 21W BA 15 |
| 4. Тормозной фонарь   | 21W BA15  |
| 5. Мигающие сигналы, задние (оранжевые)                           | PY21W     |
| 6. Мигающие сигналы, передние                                     | H21W      |
| 7. Освещение порога   | W5W       |
| Освещение багажника   | W5W       |
| 8. Косметическое зеркало  | 1,2 W     |

- |                                     |         |
|-------------------------------------|---------|
| 9. Освещение номерного знака        | W5W     |
| Позиционные/стояночные огни в фарах | W5W     |
| Боковые габаритные огни             | W5W     |
| Боковые мигающие фонари (оранжевые) | W5W     |
| 10. Противотуманные фары            | 55W H1  |
| 11. Задние противотуманные фары     | 21W BA5 |
| 12. Габаритные огни, задние         | P21 4W. |

**Внимание!** Не прикасайтесь пальцами к стеклу ламп 1, 2, 3 и 10. Жир и масло от пальцев испаряются при нагревании и отлагаются на отражателе, который быстро выходит из строя. Ксеноновые лампы содержат небольшое количество ртути и отработанные лампы должны утилизироваться правильным способом. Посоветуйтесь с Вашим дилером Volvo или станцией техобслуживания Volvo.



### Предостережение!

Если Ваш автомобиль оснащен Биксеноновыми фарами (дополнительное оборудование), то по причине высокого напряжения лампу следует заменять на станции техобслуживания Volvo.

## Замена ламп накаливания

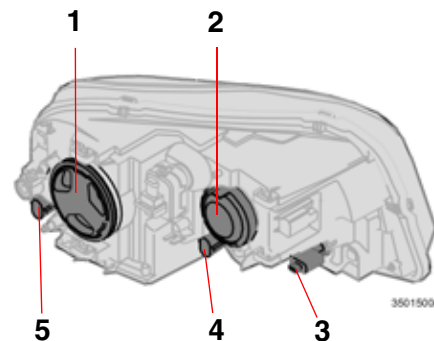
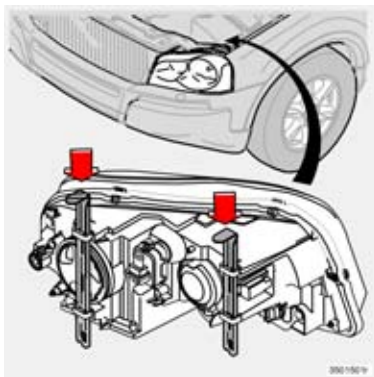
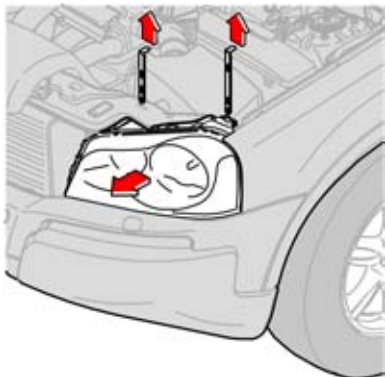

### Ближний свет, дальний свет, мигающие сигналы, габаритные/стояночные огни и боковые габаритные огни

При замене ближнего и дальнего света фар, габаритных/стояночных огней необходимо снять всю вставку с лампами. Для замены одной из этих ламп проделайте описанное ниже, а затем посмотрите инструкции для соответствующей лампы.

1. Отключите все освещение и поверните ключ зажигания в положение 0.
2. Откройте капот.
3. Снимите вставку, потянув вверх два фиксирующих штифта, удерживающих ее на месте.

4. Поднимите вставку вверх.
5. Снимите контактный разъем, сначала нажав снизу на фиксатор, а затем потянув его сверху наверх.
6. Вытащите вставку фары целиком и положите ее на мягкое покрытие так, чтобы не поцарапать линзу.

Установка на место вставки фары проводится в обратном порядке. Проверьте, чтобы фиксирующие штифты были вставлены правильно.

### Установка ламп в переднем фонаре

1. Лампа фары ближнего света
2. Лампа дальнего света
3. Мигающие сигналы
4. Стояночные/габаритные огни
5. Боковые габаритные огни

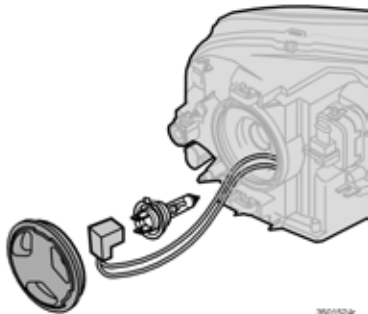

### Лампа ближнего света

1. Снимите внешнюю накладную крышку, повернув её против часовой стрелки.
2. Отсоедините контакт.
3. Снимите пружинный зажим. Сначала надавите вправо так, чтобы пружина высвободилась, а затем отведите его наружу и вниз.
4. Выньте лампу.
5. Установите новую лампу на место. Ее можно установить только в одно положение.
6. Нажмите на пружинный зажим вверх и чуть-чуть влево так, чтобы он закрепился в своем фиксаторе.
7. Подсоедините обратно контакт.
8. Закрутите на место накладную крышку; маркировка "HAUT" должна находиться сверху.

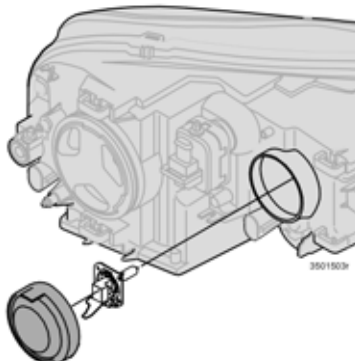

### Лампа дальнего света

1. Снимите внешнюю накладную крышку, вытянув ее прямо вверх.
2. Отсоедините контакт.
3. Высвободите пружинный зажим. Сначала нажмите на него вправо так, чтобы пружина высвободилась, а затем наружу/вниз.
4. Выньте лампу.
5. Установите новую лампу на место. Ее можно установить только в одно положение.
6. Нажмите на пружинный зажим вверх и чуть-чуть влево так, чтобы он закрепился в своем фиксаторе.
7. Подсоедините обратно контакт.
8. Установите на место накладную крышку.

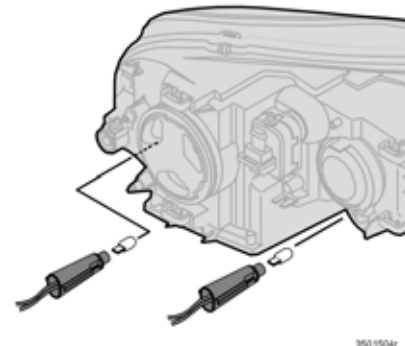

### Боковые габаритные огни и габаритные/ стояночные огни

Держатель лампы имеет байонетный патрон.

1. Поверните против часовой стрелки и выньте держатель лампы.
2. Вытащите лампу прямо вверх.
3. Установите на место новую лампы, осторожно вдавив ее в пазы.
4. Установите держатель лампы на место и поверните по часовой стрелке.

## Замена ламп накаливания (продолж.)

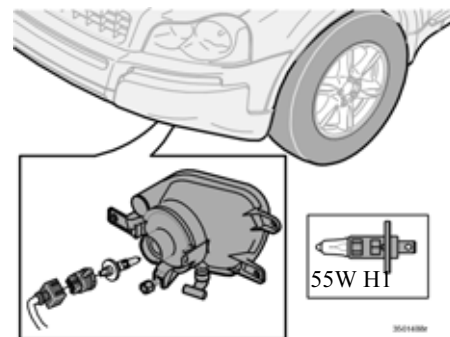
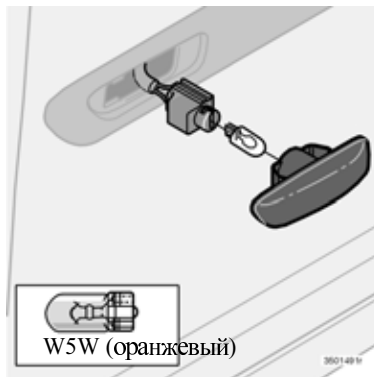
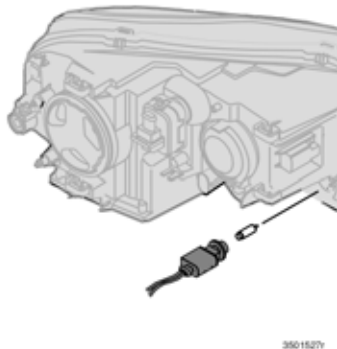

### Указатель поворота

Держатель лампы имеет байонетный патрон.

1. Поверните против часовой стрелки и выньте держатель лампы.
2. Вдавите, поверните против часовой стрелки и выньте лампу.
3. Установите на место новую лампу, вдавив ее в пазы и повернув затем по часовой стрелке.

### Боковой мигающий фонарь

1. Отключите все освещение и поверните ключ зажигания в положение 0.
2. Отогните корпус лампы снизу при помощи маленькой отвертки.
3. Поверните держатель лампы на 180 градусов против часовой стрелки и вытяните его вверх.
4. Извлеките перегоревшую лампу прямо наружу.
5. Замените на новую лампу и вдавите ее прямо внутрь.

### Противотуманные фары

1. Отключите все освещение и поверните ключ зажигания в положение 0.
2. Слегка поворачивайте патрон против часовой стрелки.
3. Извлеките лампу.
4. Установите на место новую лампу. Профиль патрона лампы совпадает с профилем на ножке лампы.
5. Установите патрон лампы, слегка поворачивая его по часовой стрелке. Наверху должна быть надпись "TOP".

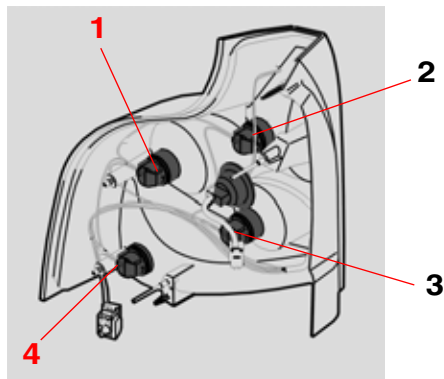

### Установка ламп в заднем фонаре

- |                        |                     |
|------------------------|---------------------|
| 1. Указатель поворота  | PY 21 W (оранжевый) |
| 2. Тормозные огни      | 21W BA 15           |
| 3. Фонарь заднего хода | 21W BA 15           |
| 4. Габаритные огни     | P21/4W              |

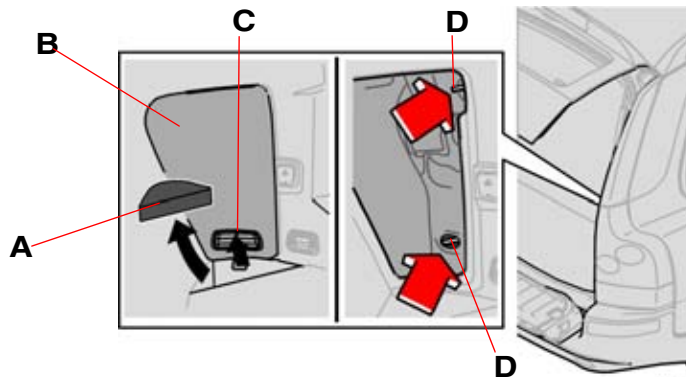

### Лампы в заднем фонаре

- Отключите все освещение и поверните ключ зажигания в положение 0.
- Откиньте вниз нижнюю часть крышки багажника и откройте крышку в полу.
- Если на автомобиле установлен держатель для пакетов (доп. оборудование), снимите стяжную ленту держателя.
- Снимите угловую накладку (A).
- Откройте люк (B) в боковой панели, повернув фиксатор (C) вверх и к себе.
- Выньте гаечный ключ на 10 из набора инструментов.
- Снимите гайки (D).
- Выньте всю вставку целиком прямо назад.
- Выньте кабели на всю длину для улучшения доступа.
- Положите вставку на мягкую подложку так, чтобы не поцарапать стекло.
- Поверните против часовой стрелки и выньте держатель лампы.
- Поверните против часовой стрелки и выньте лампу.
- Замените лампу.
- Установите на место в паз держатель лампы; поверните по часовой стрелке.
- Вставьте на место удлинитель кабелей.
- Совместите вставку с отверстиями под винты. Вдавите вставку на место.
- Затяните гайки.
- Поставьте на место боковую панель и угловую накладку.

## Замена ламп накаливания (продолж.)

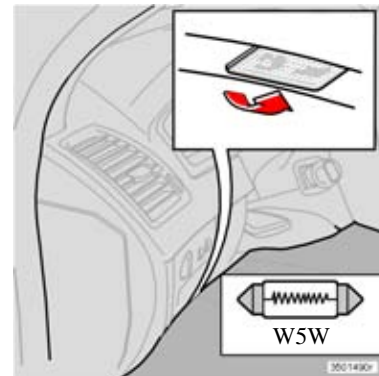
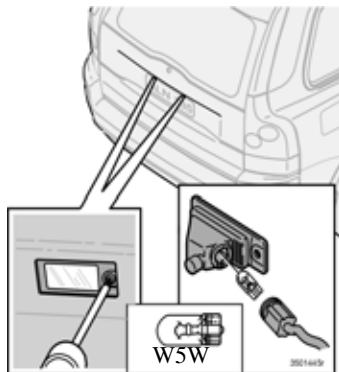
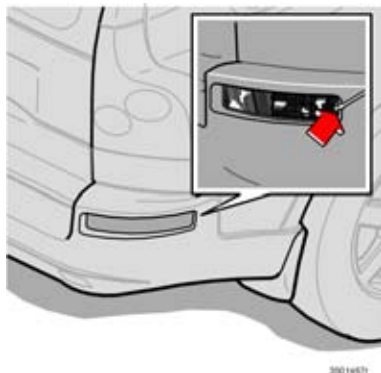

### Задние противотуманные огни

1. Вставьте плоскую отвертку, как показано стрелкой на рисунке.
2. Отогните наружу вставку с лампой.
3. Поверните вставку против часовой стрелки и вытащите лампу.
4. Замените лампу.

### Освещение номерного знака

1. Отключите все освещение и поверните ключ зажигания в положение 0!
2. Открутите винт отверткой.
3. Осторожно возьмитесь за весь корпус лампы и извлеките его. Поверните контакт против часовой стрелки и извлеките лампу накаливания.
4. Замените лампу.
5. Установите контакт на место и поверните по часовой стрелке.
6. Установите корпус лампы на место и закрепите винтом.

### Освещение порога

Лампа освещения порога расположена под приборной панелью со стороны водителя и пассажира. Производите замену следующим образом:

1. Вставьте отвертку и осторожно поверните ее, чтобы корпус лампы высвободился.
2. Извлеките неисправную лампу.
3. Замените лампу. Проверьте, что лампа горит.
4. Установите корпус лампы на место.

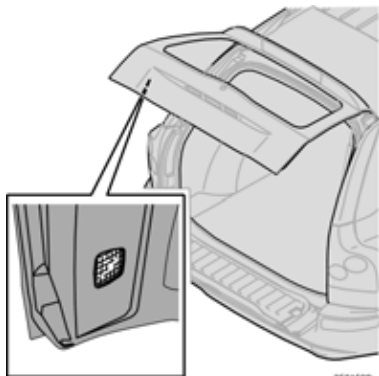

### Лампа в багажнике

1. Вставьте отвертку и осторожно поверните ее, чтобы корпус лампы высвободился.
2. Извлеките неисправную лампу.
3. Замените лампу. Проверьте, что лампа горит.
4. Установите корпус лампы на место.

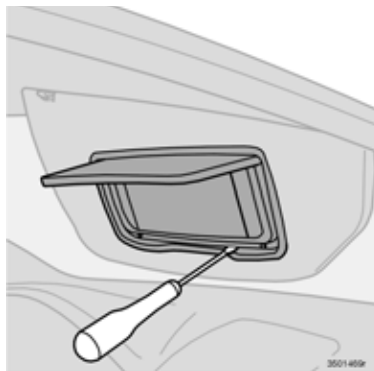

### Косметическое зеркало

1. Вставьте плоскую отвертку сбоку от среднего зажима в нижнем крае зеркала. Подними вверх так, чтобы отжать средний зажим
2. Продвиньте отвертку в обе стороны так, чтобы отжать внешние зажимы.
3. Выньте зеркальную вставку.
4. Замените лампы.
5. Установите на место вставку, начиная с верхнего края. Проследите, чтобы верхние зажимы были аккуратно вставлены до того, как установить вставку обратно.



### Потолочное освещение с передними лампами для чтения

Лампы специального типа.

Мы рекомендуем замену доверить Вашей станции техобслуживания Volvo.

## Замена ламп накаливания (продолж.)



### Лампы для чтения, сзади

Лампы специального типа.

Мы рекомендуем замену доверить Вашей станции техобслуживания Volvo.



## Предохранители

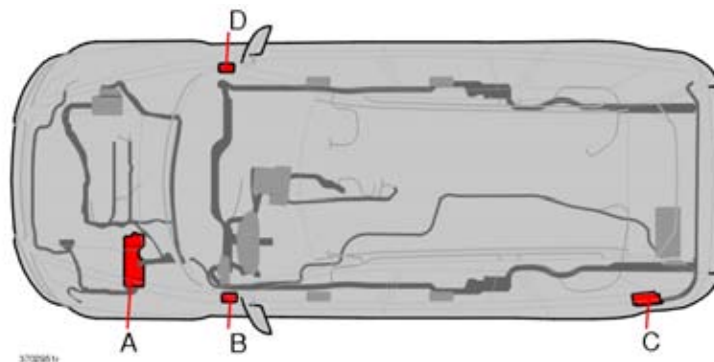

Все электрические функции и детали защищены плавкими предохранителями, предохраняющими электросистему Вашего автомобиля от повреждения при коротком замыкании или перегрузке.

Плавкие предохранители расположены в автомобиле в трех различных местах:

- A. Блок реле/предохранителей в двигательном отсеке.**
- B. Блок предохранителей в салоне.**
- C. Блок реле/предохранителей в багажнике.**

### **D. Блок предохранителей в салоне – автомобиль с правосторонним управлением**

Если электрический компонент или функция не работает, это может быть следствием того, что предохранитель компонента имел временную перегрузку и перегорел. Посмотрите на схему предохранителей, чтобы найти вышедший из строя предохранитель. Извлеките предохранитель и взгляните на него сбоку - не сгорел ли изогнутый провод. Если провод перегорел, замените сгоревший

предохранитель новым **того же цвета и номинала тока**. В блоке предохранителей в двигательном отсеке и салоне имеется несколько запасных предохранителей. Там также имеются плоскогубцы, при помощи которых можно извлекать и заменять предохранители.

Если один и тот же предохранитель перегорает несколько раз, соответствующий компонент неисправен. Обратитесь на станцию обслуживания Volvo для проверки.

## Предохранители (продолж.)

### А. Блок реле/предохранителей в двигательном отсеке

В блоке предохранителей в двигательном отсеке имеется 24 позиции предохранителей. Заменяйте перегоревший предохранитель новым того же цвета и номинала тока.

*Целый предохранитель*

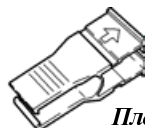
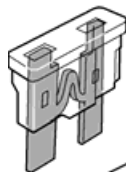

*Плоскогубцы для предохранителя*

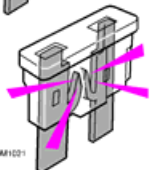

*Перегоревший предохранитель*

MOBM1221

### Предохранители в двигательном отсеке

| №.  | Сила тока |
|---|-----------|
| 1. Стояночный обогреватель (дополнительное оборудование).....   | 25        |
| 2. Дополнительные фары (дополнительное оборудование) .....  | 20        |
| 3. ....   | --        |
| 4. Лямбда-зонды, блок управления двигателем (дизель), топливный клапан высокого давления (дизель) ..... | 20        |
| 5. Обогреватель вентиляции картера, соленоидные клапаны, насос контроль течи топлива.....               | 10        |
| 6. Счетчик расхода воздуха, блок управления двигателем, инжекторные клапаны.....                        | 15        |
| Счетчик расхода воздуха (дизель) .....  | 5         |
| 7. ....   | --        |
| 8. Компрессор АС, датчик положения педали газа, электронный блок вентилятора.....                       | 10        |
| 9. Звуковой сигнал.....   | 15        |
| 10. Омыватель, заднее стекло.....   | 10        |

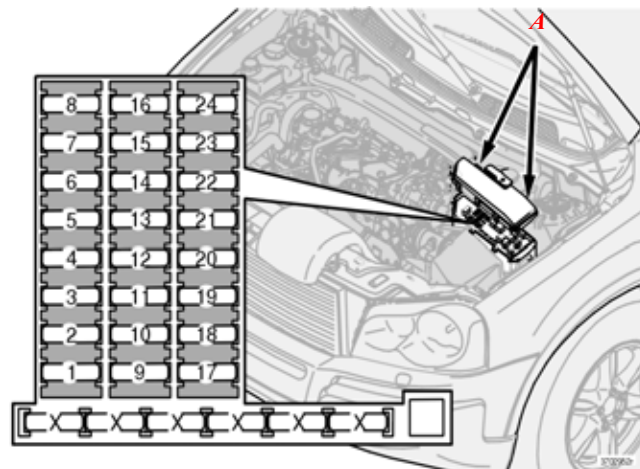

*А. Нажмите пластмассовые фиксаторы на задней стороне блока и поднимите крышку вверх.*

|   |    |
|---|----|
| 11. Компрессор АС, катушки зажигания, магнитные клапаны (дизель)..... | 20 |
| 12. Контакт тормозных сигналов .....                                  | 5  |
| 13. Стеклоочистители лобового стекла.....                             | 25 |
| 14. DSTC, ABS.....  | 30 |
| 15. Омыватель фар.....  | 30 |
| 16. Омыватель (ветровое стекло).....                                  | 15 |
| 17. Ближний свет фар (справа).....                                    | 10 |
| 18. Ближний свет фар (слева).....                                     | 10 |
| 19. ABS, DSTC.....  | 30 |
| 20. Дальний свет фар (слева).....                                     | 15 |
| 21. Дальний свет фар (справа).....                                    | 15 |
| 22. Стартер.....  | 40 |
| 23. Блок управления двигателем, системное реле.....                   | 5  |
| 24. ....  | -- |

## В. Блок предохранителей в салоне

Предохранители расположены под люком в торце приборной панели. Там же имеется несколько запасных предохранителей.

| №.  | Сила тока |
|---|-----------|
| 1. Вентилятор климатической установки.....  | 30        |
| 2. Звукоусилители.....  | 30        |
| 3. Электроманеврируемое сидение (водитель).....   | 30        |
| 4. Электроманеврируемое сидение (пассажира).....  | 30        |
| 5. Центральный замок, электрический стеклоподъемник,<br>внешнее зеркало заднего вида (левое переднее).....  | 25        |
| 6. Центральный замок, электрический стеклоподъемник,<br>внешнее зеркало заднего вида (правое переднее).....   | 25        |
| 7. Электрические стеклоподъемники (задние) блокировка<br>безопасности детей.....  | 30        |
| 8.-   |           |
| 9. Регулировка высоты света фар,.....   | 15        |
| 10. Электроманеврируемое сидение (пассажир).....  | 5         |
| 11. Розетка 12 В.....   | 15        |
| 12. Замок зажигания (питание 30), центральный электронный<br>блок, реле стартера, SRS, кольцо антенны, система<br>управления двигателем.....            | 10        |
| 13.-  |           |
| 14. 23. Указатели поворотов.....  | 20        |
| 24. Автоматическая коробка передач, блокировка<br>переключения передач (повышенное питание D2).....   | 10        |
| 25. Топливный насос.....  | 15        |
| 26. Люк в крыше.....  | 15        |
| 27. Центральный электронный модуль, освещение<br>косметического зеркала, общее освещение, освещение<br>отделения для перчаток, сирена сигнализации..... | 10        |
| 28. Сирена сигнализации.....  | 5         |
| 29.-  |           |
| 30. Предупредительные огни (DRL).....   | 10        |
| 31. Предупредительные огни (DRL).....   | 10        |
| 32. Габаритные/стояночные огни (левые передние и задние).....   | 7,5       |
| 33. Габаритные/стояночные огни (правые передние и задние),<br>освещение номерного знака.....  | 7,5       |
| 34. Противотуманные фары (передние).....  | 15        |
| 35.-  |           |
| 36. Главный свет (дальний свет фар).....  | 20        |
| 37. Дисплей RTI (доп. оборудование), проигрыватель.....   | 10        |
| 38. Главный свет (ближний свет фар), би-ксеноновые лампы<br>(дополнительное оборудование).....  | 15        |

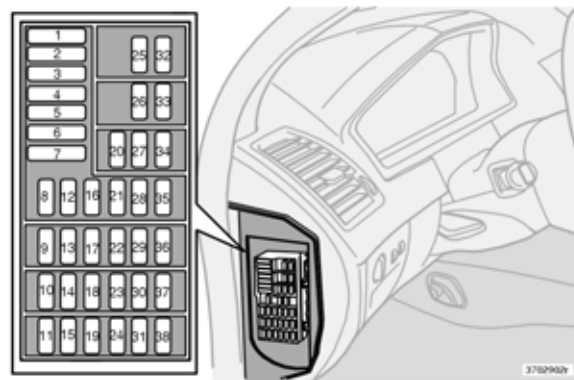

## Предохранители (продолж.)

### С. Блок реле/предохранителей в багажнике

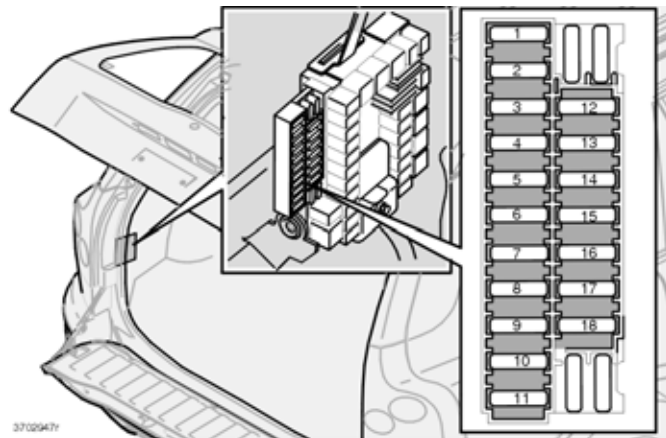
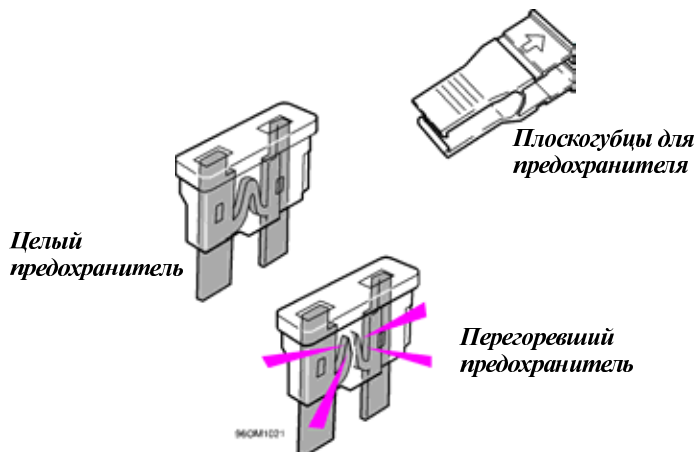

| No. | Сила тока |   |
|-----|-----------|---|
| 1.  | 10        | Задний электронный модуль (REM), освещение (багажник)....                                     |
| 2.  | 10        | Задние противотуманные фары.....  |
| 3.  | 15        | Тормозной фонарь.....   |
| 4.  | 10        | Фонарь заднего хода.....  |
| 5.  | 5         | Электрообогреваемое заднее стекло, питание реле 151 (сзади).....                              |
| 6.  | 10        | Открытие крышки багажника.....  |
| 7.  | 15        | Розетка в багажнике.....  |
| 8.  | 20        | Запирание задних дверей, люк заправочной горловины.....                                       |
| 9.  | 15        | Буксирный крюк (питание 30).....  |
| 10. | 5         | Антенна.....  |
| 11. | 15        | Электронный модуль - АЕМ (дополнительное оборудование).....                                   |
| 12. | 15        | Очиститель заднего стекла.....  |
| 13. | 15        | Низкочастотный динамик/ АС сзади.....   |
| 14. | 7,5       | Тормозной фонарь.....   |
| 15. | 20        | Буксирный крюк (питание 151), индикация движения задним ходом.....                            |
| 16. | -         |   |
| 17. | 7,5       | Подогреваемый топливный фильтр (дизель), блок управления приводом на четыре колеса (AWD)..... |
| 18. | 15        | Электрообогреваемый топливный фильтр (дизель).....  |

---

## Информационно-развлекательная система

|  |     |
|--|-----|
| Информационно-развлекательная система                    | 160 |
| Органы управления  | 161 |
| Функции аудиосистемы                                     | 165 |
| Функции радиоприемника                                   | 170 |
| Cd/md (дополнительное оборудование)                      | 182 |
| Чейнджер компакт-дисков<br>(дополнительное оборудование) | 184 |
| Установки меню и выборы меню –<br>Аудиосистема           | 187 |
| Телефонная система                                       | 189 |
| Функции телефона<br>(дополнительное оборудование)        | 191 |
| Установки меню и выборы меню – Телефон                   | 199 |

### Информационно-развлекательная система

#### Информация – Развлечение

В информационно-развлекательной системе интегрированы функции аудиосистемы и телефона.

Вы можете легко и удобно обращаться с этой системой как с панели управления, так и с клавиатуры на руле.

На дисплее панели управления показываются активированные функции.

НА XC90 установлена системой Dolby Surround Pro Logic II (дополнительное оборудование), которая максимально приближает звуковые ощущения к действительности с широким и естественным звуковым профилем.

Система дает возможность Вашим пассажирам пользоваться наушниками (аксессуар) с отдельным источником звука.

## Органы управления

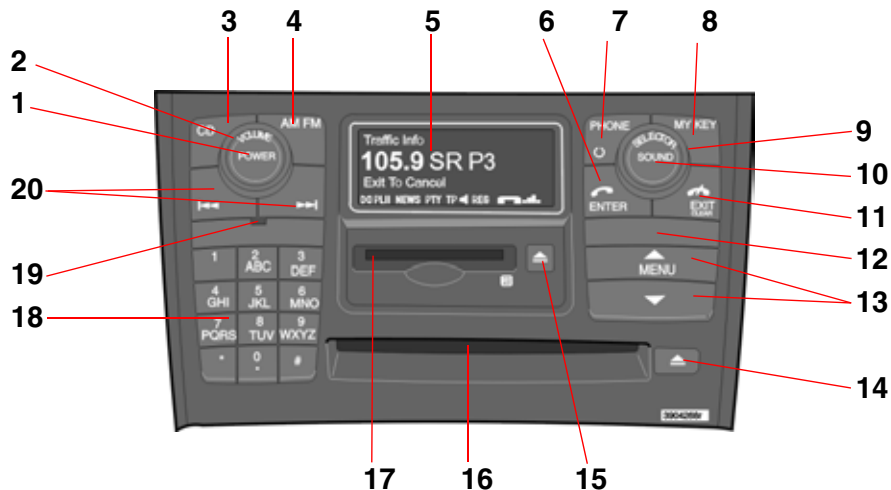

1. Вкл/ выкл - Аудиосистема
2. Объем
3. Компакт-диск – ускоренный выбор
4. AM/FM - ускоренный выбор между FM1, FM2 и AM
5. Дисплей
6. ENTER – выбор в меню, активирование выбора или телефона из положения ожидания
7. Вкл/выкл/ожидание – Телефон
8. MY KEY – программируемый ускоренный выбор для любимых функций

9. SELECTOR – выбор источник звука
10. SOUND – настройка звука
11. EXIT/CLEAR – пошаговый возврат в меню, прерывание выбора, установка телефона в положение ожидания и удаление предыдущего знака при вводе текста и цифр.
12. Держатель SIM-карты
13. Кнопки выбора меню.
14. Выбрасыватель компакт-дисков в проигрывателе и чейнджере
15. Выбрасыватель мини-диска

16. Проигрыватель и чейнджер компакт-дисков (аксессуар)
17. Проигрыватель мини-дисков (аксессуар)
18. Кнопки запрограммированных станций/выбора позиции в чейнджере компакт-диска (1-6), кнопки номеров и символов на телефоне и ускоренный выбор в меню
19. ИК-приемник пульта дистанционного управления (аксессуар)
20. Поиск/смена дорожки, станции или пошаговый ход вперед и назад при вводе текста и цифр

## Органы управления (продолж.)

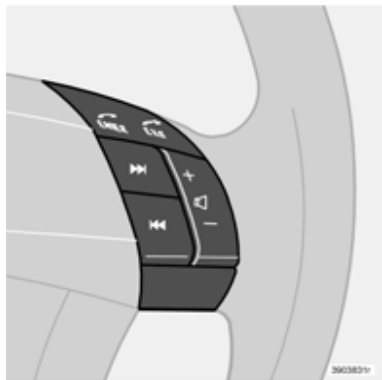

### Клавиатура на руле (аксессуар)

#### Аудиосистема – Телефон

Четыре нижние кнопки на клавиатуре руля являются общими для радио и телефона. Функция кнопки зависит от того, какая система активирована. При помощи клавиатуры на руле Вы можете регулировать звук, переключаться между запрограммированными станциями и менять дорожку на компакт/мини- диске.

Нажав и удерживая кнопки или , Вы можете также быстро перемотать лот или вести поиск радиостанции.



### Функции меню

В положении меню Вы можете проверять, изменять установки и программировать новые функции системы. Возможные выборы меню показываются на дисплее. Выборы меню с многоточием означают, что имеется несколько подуровней меню.

Нажмите кнопку MENU (1), чтобы выйти в положение меню.

В положении меню действуют следующие правила:

- При помощи кнопок выбора меню Вы перемещаетесь вверх или вниз по меню.
- Одно длинное нажатие на EXIT/CLEAR означает, что Вы выходите из положения меню.
- Короткое нажатие на EXIT/CLEAR означает, что Вы отменяете, отказываетесь, отрицаете выбор или уходите на один шаг назад по структуре меню.
- Одно нажатие на ENTER означает, что Вы подтверждаете выбор или уходите из одного подменю в следующее подменю.



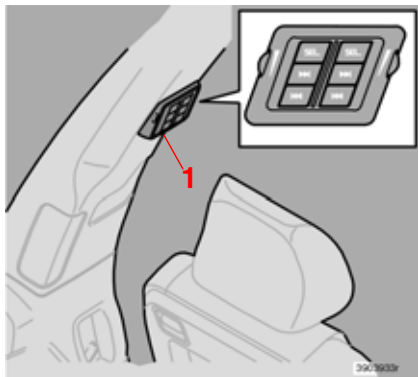





### Выход для наушников (аксессуар)

Для пассажиров имеется выход для наушников в дверных стойках позади второго ряда сидений. Это позволяет нескольким пассажирам одновременно, не мешая друг другу, слушать различные источники звучания, например, компакт-диск или радио.

К каждому выводу могут быть подсоединены две пары наушников.

- Переключайтесь между источниками звучания при помощи кнопки SEL.
- Перейдите от одной дорожки на компакт/мини-диске к другой или от одной запрограммированной станции к другой при помощи кнопок со стрелками,  или .
- Удерживайте нажатыми кнопки  или  для ускоренной перемотки или поиска следующей сильной станции.
- Для выключения нажмите и удерживайте нажатой кнопку SEL.

- Измените силу звука в соответствующих наушниках кнопкой регулирования звука.

Все наушники автоматически выключаются, когда аудиосистема выключается ключом зажигания, и должны включаться вручную при последующем запуске двигателя.

Для наилучшего звуковосприятия рекомендуется использовать наушники с импедансом в интервале 16-32 Ом.

Чувствительность должна быть равна или выше 102 дБ. Вывод наушников предназначен для контактов 3,5 мм и расположен под панелью наушников (1).

### Наушники – ограничения

- Если наушник подключен к источнику, который транслируется в динамиках, в наушниках нельзя изменить дорожку или станцию. Это сделано для того, чтобы водитель не был удивлен неожиданными событиями.
- Если водитель выбирает на панели управления тот же источник звучания, что принимается в наушнике, то водитель берет на себя управление этим источником звучания.
- Пользователь наушников может выбрать между ускоренным выбором на том же диапазоне частот (AM, FM1, FM2), который был ранее выбран водителем. Это означает, что водитель в некоторых случаях не сможет послушать новости или дорожную информацию, даже если выбран режим TP/NEWS.
- Только один диск в чейнджере компакт-дисков и один лот могут проигрываться за один прием.



### Дисплей

На дисплее (2) показывается действующая функция, например, выбор меню, сообщения, номера телефонов или установки.

Очищайте дисплей сухой и мягкой ветошью. Не используйте средства для очистки.

## Органы управления (продолж.)

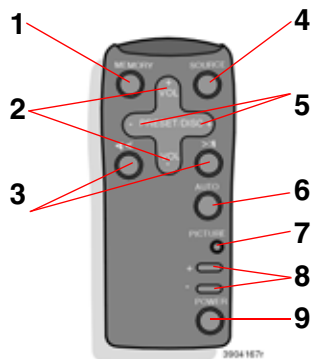

### Пульт дистанционного управления (дополнительное оборудование)

- 1. Memory (Память) – сохраняет найденные радиоканалы. Для сохранения станции:**
  - Нажмите на кнопку Memory
  - Выберите Preset (по умолчанию) при помощи Preset/Disc (5)
  - Подтвердите выбор кнопкой Memory
- 2. Громкость**
- 3. Поиск/Смена дорожки вперед или назад**
- 4. Source – переход от одного источника звучания к другому**

- 5. Preset/Disc – выбор позиции на чейнджере компакт-диска или запрограммированных станций**
- 6. Auto – поиск и сохранение наиболее сильных станций**
- 7. Функция не доступна**
- 8. Функция не доступна**
- 9. Вкл/ выкл – Аудиосистема**

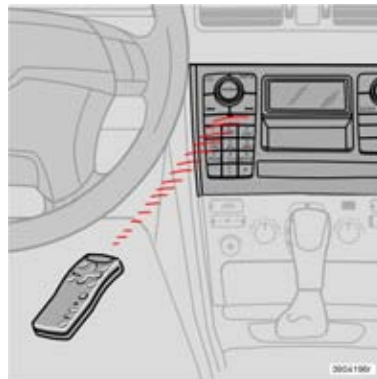

Направьте пульт дистанционного управления на ИК-приемник (см. рисунок), который расположен на приборной панели.

**Внимание!** Пульт дистанционного управления имеет батарейки типа ААА или R03. Если пульт не работает, сначала попробуйте заменить батарейки новыми.

## Функции аудиосистемы

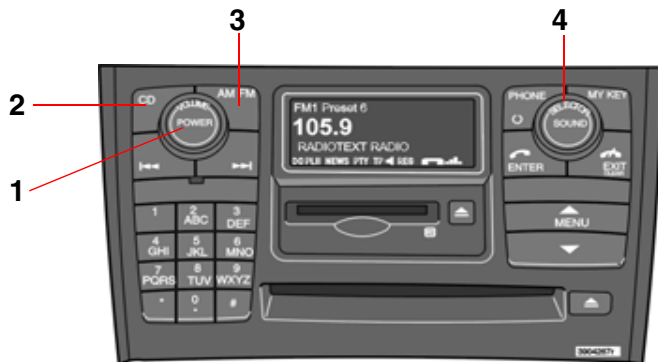

### Переключатель вкл/выкл – Аудиосистема

Нажмите на кнопку POWER (1) для запуска или отключения аудиосистемы.

Если Вы останавливаете двигатель автомобиля при работающей аудиосистеме, то при последующем запуске двигателя аудиосистема включается автоматически.

### Выбор источника звучания

Источники звучания могут выбираться двумя способами:

Либо при помощи кнопок ускоренного выбора - CD (2), AM/FM (3), либо при помощи ручки SELECTOR (4):

- Поворотом ручки SELECTOR выберите Radio (FM1, FM2 и AM), cd/чейнджер cd (доп. оборудование) или md (доп. оборудование).
- Повторным нажатием на кнопку AM/FM осуществляется переход между FM1, FM2 и AM

Выборанный источник звучания показывается на дисплее.

Md может выбираться только при помощи ручки SELECTOR.

## Функции аудиосистемы (продолж.)



### Регулятор громкости

Поверните ручку (1) по или против часовой стрелки для увеличения или уменьшения громкости звука. Осуществляется электронная регулировка звука и поэтому крайние положения отсутствуют. Звук может повышаться (+) или понижаться (–) при помощи клавиатуры на руле.

### Положение паузы

Когда громкость звука установлена в положение ноль, проигрыватель компакт/мини-дисков оказывается в положении паузы. Вновь активируйте проигрыватель, поворотом увеличив силу звука.

### Регулировка звука – TP/PTY/NEWS/ALARM

Если при проигрывании компакт-диска радиоприемник, например, принимает дорожное сообщение, проигрыватель компакт-дисков переводится в положение паузы. Сообщение транслируется с тем уровнем громкости, который был выбран для соответствующего сообщения. После окончания трансляции сообщения продолжается проигрывание выбранного ранее источника звучания с той громкостью, которая была установлена ранее. Если громкость регулируется во время трансляции сообщения, то новый уровень громкости сохраняется и используется при трансляции следующего сообщения.

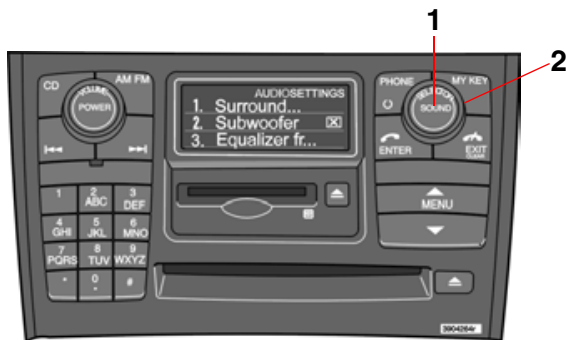

## Настройка звука

1. Нажмите на кнопку SOUND (1).
2. Многократными нажатиями на кнопку SOUND выделите ту функцию, которая будет настраиваться. Выберите между BASS, TREBLE, FADER, BALANCE, SUBWOOFER (доп. функция) CENTRE (доп. функция) eller SURROUND (доп. функция).
3. Отрегулируйте значение при помощи ручки SELECTOR (2). На дисплее показывается шкала значений от min до max. В середине отмечается нулевое положение.

**Внимание!** Значение для центрального динамика может устанавливаться только, если в меню выбраны Dolby Pro Logic II (DPL II) или трехканальная стереосистема (3-CH).

Значение для Surround может устанавливаться только, если в меню выбрана **Dolby Pro Logic II**.

Значение для Subwoofer может выбираться только, если активирована функция Subwoofer.

| Настройка звука                             | Показывается на дисплее                        |
|---|--|
| Басы  | BASS   |
| Дискант                                     | TREBLE   |
| Баланс между правым и левым динамиком       | BALANCE  |
| Баланс между передним и задним динамиком    | FADER  |
| Уровень низкочастотного динамика            | SUBWOOFER<br>(дополнительно<br>е оборудование) |
| Уровень центрального динамика               | CENTRE<br>(дополнительно<br>е оборудование)    |
| Уровень стерео звучания,<br>объемного звука | SURROUND<br>(дополнительно<br>е оборудование)  |

## Функции аудиосистемы (продолж.)



### **SURROUND** (доп. функция) **Dolby Surround Pro Logic II**

Dolby Surround Pro Logic II вместе с центральным динамиком на приборной панели предлагают Вам ощутить звук очень близкий к реальности. Обычные левый-правый стерео каналы разделены на левый-центральный-правый. Кроме того, гобъемный звукС (surround sound) создается задними динамиками. Этот гобъемный звукС отражает резонанс в студии звукозаписи. Dolby Surround Pro Logic II функционирует в положении компакт- и мини-диска. Для радиотрансляций в диапазонах AM и FM рекомендуется трехканальное стереозвучание (3-Channel). Dolby Surround Pro Logic II имеется только в самой совершенной аудиосистеме Premium Sound.

1. Выберите AUDIO SETTINGS в меню и нажмите ENTER.
2. Выберите SURROUND и нажмите ENTER.
3. Выберите Dolby AM/FM или Dolby cd/md и нажмие ENTER.
4. Выберите PRO LOGIC II, 3 CHANNEL или OFF и нажмите ENTER.

- Символ  PL II появляется на дисплее, если выбран Pro Logic II.
- На дисплее показывается 3 CH, если выбрана функция 3 CHANNEL.
- OFF означает обычное положение стерео.

Dolby Surround Pro Logic II является зарегистрированной торговой маркой Лицензирующей Корпорации лабораторий Долби. Система Dolby Surround Pro Logic II изготовлена по лицензии Лицензирующей Корпорации лабораторий Долби.



### Низкочастотный динамик – SUBWOOFER

(дополнительное оборудование)

Динамик низких частот позволяет системе производить более наполненный звук и более глубокое звучание басов.

1. Выберите AUDIO SETTINGS в меню и нажмите ENTER.
2. Выберите SUBWOOFER и нажмите ENTER. Отметка в квадрате показывает, что SUBWOOFER активирован.

### Equalizer FR

(дополнительное оборудование)

Функция используется для дополнительной тонкой регулировки звука передних динамиков.

1. Выберите AUDIO SETTINGS в меню и нажмите ENTER.
2. Выберите Equalizer FR и нажмите ENTER.
3. Установите значение при помощи кнопок выбора меню или ручки SELECTOR.
4. Нажмите ENTER для выбора следующей частоты. Вы можете выбрать пять частот.
5. Нажимайте ENTER до тех пор, пока Вы не выйдите в положение меню для сохранения выполненных изменений.

### Equalizer RR

(дополнительное оборудование)



Функция используется для дополнительной тонкой регулировки звука задних динамиков.

1. Выберите AUDIO SETTINGS в меню и нажмите ENTER.
2. Выберите Equalizer RR и нажмите ENTER.
3. Установите значение при помощи кнопок выбора меню или ручки SELECTOR.
4. Нажмите ENTER для выбора следующей частоты. Вы можете выбрать пять частот.
5. Нажимайте ENTER до тех пор, пока Вы не выйдите в положение меню для сохранения выполненных изменений.

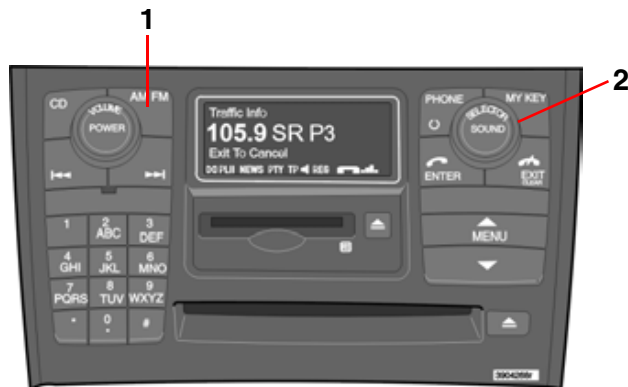
## Функции радиоприемника



### Поиск станции

- Выберите положение радио AM/FM1/FM2 при помощи ручки SELECTOR (2) или кнопки AM/FM (1).
- Один раз кратко нажмите на кнопку  или  для поиска следующей сильной станции.
- Нажмите на одну из кнопок вновь, если Вы хотите продолжить поиск.

### Поиск известной частоты вручную

1. Нажмите и удерживайте нажатой кнопку  или . На дисплее показывается MAN. Радиоприемник медленно начинает изменять частоты в выбранном направлении, при этом скорость через несколько секунд возрастает.
2. Отпустите кнопку, когда желаемая частота показывается на дисплее.
3. Если необходимо отрегулировать частоту, сделайте это короткими нажатиями на одну из кнопок со стрелками,  или .

4. Положение ручной регулировки остается доступным в течение пяти секунд после последнего нажатия.



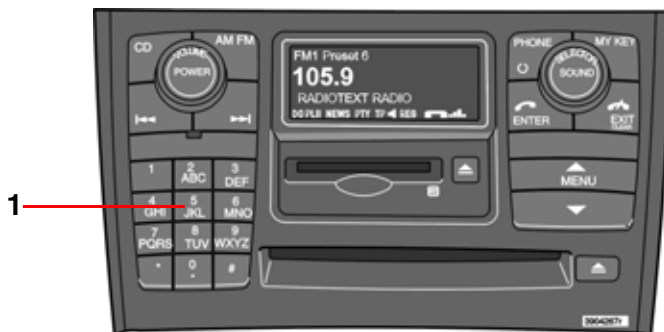

### Сохранение станций в памяти

Для сохранения станции на одной из предназначенных для этого кнопок 0-9 (1):

1. Выберите нужную станцию.
2. Нажмите и удерживайте нажатой одну из кнопок сохранения станций, на которую Вы хотите подсоединить данную станцию. Звук исчезает на пару секунд и на дисплее появляется STATION STORED. Теперь станция сохранена.

Вы можете сохранить до 10 станций на каждом из диапазонов частот AM, FM1 и FM2; всего 30 станций.

#### Радио

FM  
AM (LW)  
AM(MW)

#### Диапазон частот

87,5 - 108 МГц  
153 - 279 кГц  
522 - 1611 кГц

## Функции радиоприемника (продолж.)



### Автоматическое сохранение станций – AUTOSTORE

Данная функция ведет автоматический поиск и сохранение в отдельной памяти до десяти сильных станций на диапазонах AM и FM. Если найдено более десяти станций, выбираются десять самых сильных. Функцию особенно полезно использовать на территории, где Вы не знакомы с радиостанциями или их частотами.

1. Выберите положение радио при помощи ручки SELECTOR или кнопки AM/FM.
2. Выберите в меню AUTOSTORING и нажмите ENTER.
3. Выберите AST SEARCH и нажмите ENTER.

4. AUTOSTORING показывается на дисплее и несколько сильных станций (макс. 10) из установленного диапазона частот сохраняется в памяти автоматического сохранения. Если не найдено ни одной станции с достаточно сильным сигналом, показывается NO AST FOUND
5. Сохраненные станции закреплены за кнопкам 0-9.
6. Когда положение радио находится в автоматическом режиме, на дисплее показывается AUTO. AUTO исчезает с дисплея при возврате к обычному режиму радио.
7. Вернитесь к обычному режиму радио, нажав на кнопку AM/FM или EXIT/CLEAR.

8. Для возврата к ранее сохраненным станциям проделайте пункты 1-2, но при этом выберите AST MODE в пункте 3 и нажмите ENTER.



## Сканирование – SCAN

Данная функция ведет автоматический последовательный поиск сильных AM и FM станций. Когда радио находит станцию, данная станция транслируется в течение 8 секунд. После этого поиск продолжается.

1. Выберите положение радио при помощи ручки SELECTOR или кнопки AM/FM.
2. Выберите в меню SCAN и нажмите ENTER.
3. SCAN показывается на дисплее.
4. Нажмите кнопку EXIT/CLEAR для завершения.

## Radio Data System – RDS

RDS - это система, которая объединяет передатчики в единую сеть. Она, среди прочего, помогает автомобилисту всегда находить правильную частоту независимо от того, какой передатчик он/она слушает

или какой источник звучания находится в активном состоянии, например, компакт-диск. Она также используется для того, чтобы можно было принимать дорожную информацию и находить программу определенного типа или содержания. Радиотекст также является частью системы RDS, в которой радиостанция может транслировать информацию, например, о текущей радиопрограмме.

**Внимание!** Некоторые радиостанции не используют систему RDS или используют только некоторые ее возможности.

## Автоматический поиск передающей станции - PI Seek

При прослушивании передатчика RDS в радиоприемнике сохраняется различная информация, например, дорожные сообщения.

В таком случае, если заранее установленный передатчик RDS выбирается позднее, то радиоприемник отслеживает информацию RDS передатчика. Если радиоприемник находится в зоне пограничного приема или вблизи пределов зоны уверенного приема, то радиоприемник автоматически ведет поиск наиболее сильного передатчика данной станции.

Если в зоне доступного приема передатчик отсутствует, то радиоприемник молчит и на дисплее высвечивается "PI SEEK PRESS EXIT TO CANCEL" (Поиск радиостанции, для отмены нажать CANCEL) до тех пор, пока станция не будет найдена.

Если нажать EXIT (1), то радиоприемник начинает воспроизведение выбранного передатчика, но при этом отслеживание информации RDS не происходит.

## Функции радиоприемника (продолж.)



### Новости – NEWS

Если начинается трансляция программы новостей, то данная функция прерывает другие источники звучания, как, например, компакт-диск.

1. Выберите положение радио при помощи ручки SELECTOR или кнопки AM/FM.
2. Выберите в меню NEWS и нажмите ENTER.
3. NEWS показывается на дисплее.
4. Вновь выберите NEWS и нажмите ENTER для отключения функции NEWS.

Данная функция позволяет программе, закодированной станциями RDS, как программа новостей, прерывать другие источники звучания и транслироваться с уровнем громкости, который был установлен ранее для данного типа программ. По окончании трансляции новостей радиоприемник возвращается к ранее установленному источнику звучания и громкости.

- Если Вы не хотите слушать предлагаемый пакет новостей, нажмите на кнопку EXIT. При этом функция NEWS продолжает быть активирована и радиоприемник ожидает следующей программы новостей.



## Дорожно-транспортная информация – TP

Данная функция позволяет дорожно-транспортной информации, транслируемой станциями RDS, прерывать другие источники звучания и транслироваться с уровнем громкости, который был установлен ранее для данного типа сообщений. По окончании трансляции сообщения радиоприемник возвращается к ранее установленному источнику звучания и громкости.

1. Выберите в меню TP и нажмите ENTER.
2. TP показывается на дисплее.
3. Выберите вновь TP и нажмите ENTER для отключения функции TP.

TP показывается на дисплее, когда функция активирована. Если установленная станция может передавать дорожно-транспортную информацию на дисплее показывается )))). Однако прерывание передачи для сообщения дорожно-транспортной информации возможно только в том случае, если на дисплее показывается TP)))).

- Если Вы не хотите слушать предлагаемое дорожно-транспортное сообщение, нажмите на кнопку EXIT. При этом функция TP продолжает быть активирована и радиоприемник ожидает следующего дорожно-транспортного сообщения.

## TP-Search

Данная функция позволяет слушать дорожно-транспортную информацию при поездках в другие страны и части Европы без необходимости самому выбирать станцию.

1. Выберите RADIO SETTINGS в меню и нажмите ENTER.
2. Выберите TP и нажмите ENTER.
3. Выберите TP Search и нажмите ENTER.
4. Для отключения функции вновь выберите TP Search и нажмите ENTER.

## Функции радиоприемника (продолж.)



### Радиотекст

Некоторые станции RDS транслируют информацию о содержании программы, артистах и пр. Эта информация может показываться в виде текста на дисплее.

1. Нажмите кнопку MENU.
2. Выберите в меню RADIOTEXT и нажмите ENTER.
3. Для отключения выберите RADIOTEXT вновь и нажмите ENTER.

### Тревога

Сигнал тревоги посылается автоматически и функция не может быть отключена.

"Alarm!" показывается на дисплее радиоприемника, когда отправляется экстренное сообщение. Данная функция используется для предупреждения автомобилистов о серьезных авариях и катастрофах, например, обвалах мостов или авариях на атомных электростанциях.



### Тип программы –PTY

Функция PTY позволяет Вам выбирать программу определенного содержания в соответствии с Вашими желаниями. При помощи функции PTY Вы можете выбрать типы программ из ниже приведенного списка.

#### Показать PTY

#### Какой PTY имеет установленная станция?

1. Выберите RADIO SETTINGS в меню и нажмите ENTER.
2. Выберите PTY в меню и нажмите ENTER.
3. Выберите SHOW PTY и нажмите ENTER. После этого на дисплее показывается PTY установленной станции.

### ВНИМАНИЕ! Не все радиостанции имеют обозначение типа PTY.

| Тип программы         | Показывается на дисплее |
|-----------------------|-------------------------|
| Текущие события       | CURRENT AFFAIRS         |
| Информация            | INFORMATION             |
| Спорт                 | SPORT                   |
| Образование           | EDUCATION               |
| Театр                 | DRAMA                   |
| Культура и искусство  | CULTURES                |
| Наука                 | SCIENCE                 |
| Беседа на разные темы | VARIED SPEECH           |
| Поп-музыка            | POP MUSIC               |
| Рок-музыка            | ROCK MUSIC              |
| Легкая музыка         | EASY LISTENING          |

| Тип программы              | Показывается на дисплее |
|----------------------------|-------------------------|
| Легкая классическая музыка | LIGHT CLASSIC           |
| Классическая музыка        | SERIOUS CLASSIC         |
| Прочая музыка              | OTHER MUSIC             |
| Погода                     | WEATHER                 |
| Экономика                  | FINANCE                 |
| Для детей                  | CHILDREN                |
| Общественные проблемы      | SOCIAL AFFAIRS          |
| Религиозные проблемы       | RELIGION                |
| Телефонная служба          | PHONE IN                |
| Путешествия и отдых        | TRAVEL                  |
| Свободное время и хобби    | LEISURE & HOBBY         |
| Джазовая музыка            | JAZZ MUSIC              |
| Музыка кантри              | COUNTRY MUSIC           |
| Национальная музыка        | NATIONAL MUSIC          |
| Старые хиты                | OLDIES MUSIC            |
| Народная музыка            | FOLK MUSIC              |
| Документальные передачи    | DOCUMENTARY             |

## Функции радиоприемника (продолж.)





### Поиск определенного типа программы –PTY

Данная функция помогает Вам вести поиск программы определенного содержания во всем диапазоне частот.

1. Выберите FM 1 или FM 2 и нажмите кнопку MENU.
2. Выберите RADIO SETTINGS и нажмите ENTER.
3. Выберите PTY и нажмите ENTER.
4. Выберите SELECT PTY и нажмите ENTER.
5. Нажмите ENTER для одного или нескольких выбранных Вами типов программ из списка. Символ PTY загорается на дисплее после первого

выбора и радио продолжает работать в режиме ожидания PTY.

6. После завершения выбора всех желаемых типов программ выберите EXIT/CLEAR для выхода из списка PTY.
7. Выберите SEARCH PTY и нажмите ENTER. Если радиоприемник находит станцию выбранного типа, она транслируется в динамике.
8. Если радиоприемник находит станцию, которая Вам не подходит, Вы можете вести поиск далее при помощи кнопок  и .
9. Если ни одна из станций выбранного типа не найдена, радиоприемник возвращается к ранее установленной частоте. В этом случае PTY находится в

режиме ожидания до момента начала трансляции выбранного типа программы. При этом радиоприемник автоматически переходит на трансляцию станции, передающей программу, выбранного Вами типа.

10. Для отключения режима ожидания PTY войдите в меню и выберите CLEAR ALL PTY. Символ PTY гаснет на дисплее и радиоприемник возвращается в нормальный режим работы.

### Режим ожидания PTY

Для того чтобы лишь продолжить режим ожидания PTY: повторите пункты 1-6.





### Дорожно-транспортная информация – TP STATION

В этом случае Вы устанавливаете станцию, с которой будет транслироваться дорожно-транспортная информация.

Обратите внимание, что это осуществляется, если ))) показывается на дисплее.

1. Прослушайте станцию, с которой будет транслироваться дорожно-транспортная информация.
2. Выберите RADIO SETTINGS в меню и нажмите ENTER.
3. Выберите TP и нажмите ENTER.
4. Выберите в меню TP STATION и нажмите ENTER.
5. Выберите в меню SET CURRENT и нажмите ENTER.

**Внимание!** В этом случае дорожно-транспортная информация будет транслироваться только с этой запрограммированной станции.

### Новости – NEWS STATION

В этом случае Вы устанавливаете станцию, с которой будут транслироваться новости.

Обратите внимание, что это функционирует, только если станция, которую Вы слушаете в данный момент, является станцией RDS.

1. Прослушайте станцию, с которой будут транслироваться новости.
2. Выберите RADIO SETTINGS в меню и нажмите ENTER.
3. Выберите в меню NEWS STATION и нажмите ENTER.
4. Выберите в меню SET CURRENT и нажмите ENTER.

**Внимание!** В этом случае новости будут транслироваться только с этой запрограммированной станции.

### Отключение TP STATION / NEWS STATION

1. Выберите RADIO SETTINGS в меню и нажмите ENTER.
2. Выберите в меню TP/NEWS и нажмите ENTER.
3. Выберите в меню RESET STATION и нажмите ENTER.

## Функции радиоприемника (продолж.)



### Автоматическое обновление частоты – AF

Функция AF обеспечивает выбор передатчика с наиболее сильным сигналом для заданной радиостанции.

1. Выберите RADIO SETTINGS в меню и нажмите ENTER.
2. Выберите AF и нажмите ENTER.
3. Для повторного включения функции AF выберите AF и нажмите ENTER.

### Региональные радиопрограммы – REG

Функция REG обычно отключена и позволяет продолжать прослушивание регионального передатчика даже в том случае, если сигнал слабый.

1. Выберите RADIO SETTINGS в меню и нажмите ENTER.
2. Выберите REGIONAL и нажмите ENTER.
3. На дисплее показывается REG.
4. Для отключения функции REG выберите вновь REG и нажмите ENTER.



### **EON – LOCAL /DISTANT (Enhanced Other Networks)**

Функция EON обычно находится в режиме DISTANT . Эта функция определяет, должна ли прослушиваемая Вами радиопрограмма прерываться для, например, дорожных сообщений или передачи новостей (если эти функции выбраны). Функция имеет два уровня: LOCAL - прерывание только при сильном сигнале. DISTANT - прерывание даже при слабых сигналах. OFF - прерывание никогда не происходит.

1. Выберите RADIO SETTINGS в меню и нажмите ENTER.
2. Выберите EON и нажмите ENTER.
3. Выберите LOCAL, DISTANT или OFF и нажмите ENTER.

### **Сброс функций RDS – RESET ALL**

Эта функция возвращает все радионастройки к начальным заводским установкам.

1. Выберите RADIO SETTINGS в меню и нажмите ENTER.
2. Выберите RESET All в меню и нажмите ENTER.
3. Нажмите ENTER вновь для подтверждения выбора.

## Cd/md (дополнительное оборудование)

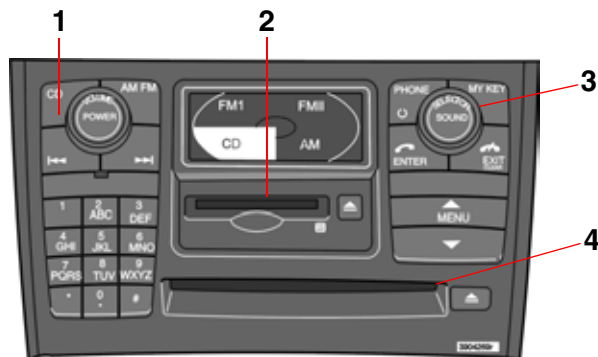

### Включение проигрывателя компакт/мини-дисков

- Запустите проигрыватель компакт-дисков ручкой SELECTOR (3) или нажмите на кнопку CD (1). Вставьте диск в проигрыватель компакт-дисков (4).
- Запустите проигрыватель мини-дисков ручкой SELECTOR (3). Вставьте диск в проигрыватель мини-дисков (2).

### Смена дорожек

Нажмите для перехода к следующей звуковой дорожке или для перехода к предыдущей звуковой дорожке. Номер звуковой дорожки показывается на дисплее. Если на руле имеется клавиатура, Вы можете также пользоваться соответствующими кнопками.

### Ускоренная перемотка

Нажмите и удерживайте нажатой или для поиска в пределах одной дорожки или всего диска. Поиск ведется до тех пор, пока кнопки удерживаются в нажатом положении. При наличии клавиатуры на руле Вы можете также использовать соответствующие кнопки.

### Воспроизведение в произвольном порядке – RANDOM

Данная функция означает, что дорожки компакт-диска проигрываются в произвольном порядке (shuffle).

1. Выберите в меню RANDOM и нажмите ENTER.
2. На дисплее показывается RND до тех пор, пока функция активирована.
3. Выберите RANDOM OFF или нажмите на кнопку EXIT для отключения функции.

**Внимание!** Не используйте компакт-диски, которые имеют наклейки. Тепло, возникающее в проигрывателе компакт-дисков, может привести к тому, что этикетка отклеится от диска, в результате чего проигрыватель компакт-дисков может быть поврежден.

Используйте только компакт-диски диаметром 12 см! Не используйте компакт-диски меньших размеров! Если компакт-диск по качеству не соответствует требованиям стандарта EN60908 либо если запись на компакт-диск была осуществлена с помощью плохого оборудования, то звук может быть плохим или вообще отсутствовать.





### Scan - сканирование

Данная функция позволяет проигрывать каждую мелодию или дорожку в течение десяти секунд.

1. Выберите в меню SCAN и нажмите ENTER.
2. Нажмите EXIT/CLEAR, когда Вы найдете мелодию или дорожку, которые Вы хотите слушать.

### Disctext - текст для диска

(только md)

На некоторых компакт-дисках имеется информация об альбоме или названиях музыкальных произведений. Эта информация показывается в виде текста на дисплее, если активирована функция DISCTEXT.

1. Выберите в меню DISCTEXT и нажмите ENTER.
2. Если на компакт-диске имеется информация, она показывается на дисплее.
3. Для выключения функции выберите DISCTEXT и нажмите ENTER.

### Извлечение md-диска

Если Вы нажимаете на кнопку (1), то проигрыватель мини-дисков останавливается и диск выталкивается.

### Выброс компакт-диска

Если Вы нажимаете на кнопку (2), то проигрыватель компакт-дисков останавливается и диск выталкивается.

В целях безопасности движения выведенный компакт-диск остается в таком положении макс. 12 секунд. После этого проигрыватель втягивает диск обратно. Для повторного запуска проигрывателя компакт-дисков: вновь нажмите кнопку CD (3).

## Чейнджер компакт-дисков (дополнительное оборудование)



### Запуск чейнджера компакт-дисков

В чейнджере компакт-дисков может одновременно находиться до шести дисков.

1. Выберите положение компакт-диска при помощи ручки SELECTOR (2) или нажмите на кнопку CD (1).
2. Выберите не занятую позицию при помощи цифровых кнопок 1-6 (3). Какая позиция не занята, показывается на дисплее.
3. Введите компакт-диск в чейнджер.

Перед установкой нового диска убедитесь, что показывается INSERT DISC.

### Выбор позиции

Какой диск будет проигрываться, Вы выбираете при помощи цифровых кнопок 1-6 (3). Номер диска и дорожка показывается на дисплее.

### Смена дорожек

Нажмите **[>>>]** для перехода к следующей звуковой дорожке или **[<<<]** для перехода к предыдущей звуковой дорожке. Номер звуковой дорожки показывается на дисплее. Если на руле имеется клавиатура, Вы можете также пользоваться соответствующими кнопками.



### Ускоренная перемотка

Нажмите и удерживайте нажатой **⏮** или **⏭** для поиска в пределах одной дорожки или всего диска. Поиск ведется до тех пор, пока кнопки удерживаются в нажатом положении. При наличии клавиатуры на руле Вы можете также использовать соответствующие кнопки.

### Scan – сканирование

Данная функция позволяет проигрывать каждую мелодию или дорожку в течение десяти секунд.

1. Нажмите кнопку MENU.
2. Выберите в меню SCAN и нажмите ENTER.
3. Нажмите EXIT/CLEAR, когда Вы найдете мелодию или дорожку, которые Вы хотите слушать.

Scan функционирует только для выбранного диска.

### Воспроизведение в произвольном порядке – RANDOM

Данная функция означает, что дорожки компакт-диска проигрываются в произвольном порядке.

1. Выберите в меню RANDOM и нажмите ENTER.
2. Выберите SINGLE DISCS или ALL DISCS для того, чтобы проигрыватель смог произвольно выбирать из одного или всех дисков, имеющихся в чейнджере.
3. На дисплее показывается RND или RND ALL все время, пока функция активирована.
4. Нажмите EXIT для завершения.

Нажмите **⏮** для выбора следующих произвольных дорожек.

**Внимание!** Функция выбора следующих произвольных дорожек доступна только для прослушиваемого диска.

## Чейнджер компакт-дисков (дополнительное оборудование) (продолж.)



### Disctext

На некоторых компакт-дисках имеется информация об альбоме или названиях музыкальных произведений. Эта информация показывается в виде текста на дисплее, если активирована функция DISCTEXT.

1. Нажмите кнопку MENU.
2. Выберите в меню DISCTEXT и нажмите ENTER.
3. Если на диске имеется информация, то она показывается на дисплее вместо прослушиваемой дорожки.
4. Для выключения функции выберите DISCTEXT и нажмите ENTER.

### Выброс компакт-диска

Если Вы нажимаете на кнопку (1), то проигрыватель компакт-дисков останавливается и диск выталкивается.

По соображениям безопасности выброшенный диск остается снаружи в течение 12 секунд. После этого он вновь загружается в проигрыватель компакт-дисков.

### Eject All

При длительном нажатии на кнопку EJECT (1) запускается функция EJECT ALL. Это означает, что весь магазин последовательно диск за диском освобождается от дисков. На дисплее показывается текст EJECTING ALL.

Функция может активироваться только, если автомобиль неподвижен и прерывается, если автомобиль начинает двигаться.

По соображениям безопасности выброшенный диск остается снаружи в течение 12 секунд. Вы должны о нем позаботиться, иначе функция прерывается.

**Внимание!** Не используйте компакт-диски, которые имеют наклейки. Тепло, возникающее в проигрывателе компакт-дисков, может привести к тому, что этикетка отклеится от диска, в результате чего проигрыватель компакт-дисков может быть поврежден.

Используйте компакт диски только 12 см, а не меньших размеров! Если качество компакт-диска не удовлетворяет требованиям стандарта EN60908 либо если запись на компакт-диск была осуществлена с помощью плохого оборудования, то звук может быть плохим или вообще отсутствовать.



## Установки меню и выборы меню – Аудиосистема

### Главные меню/подменю

#### RADIO

1. AUTOSTORE\*
  - 1.1. AST Mode
  - 1.2. AST Search
    - 1.2.1. AUTOSTORING
2. SCAN\* ON/OFF\*\*
3. NEWS\* ON/OFF\*\*
4. TP\* ON/OFF\*\*
5. RADIOTEXT\* ON/OFF\*\*
6. RADIO SETTINGS
  - 6.1. PTY
    - 6.1.1. SELECT PTY
    - 6.1.2. SEARCH PT Y\*
    - 6.1.3. SHOW PTY ON/OFF\*\*
  - 6.2. TP
    - 6.2.1. TP STATION  
SET CURRENT/RESET STN
    - 6.2.2. TP SEARCH ON/OFF\*\*
  - 6.3. NEWS STATION
    - 6.3.1. SET CURRENT/RESET STN
  - 6.4. AF\* ON\*\*/OFF
  - 6.5. REGIONAL\* ON/OFF\*\*
  - 6.6. EON
    - 6.6.1. OFF

- 6.6.2. LOCAL
- 6.6.3. DISTANT\*\*
- 6.7. RESET All

7. AUDIO SETTINGS  
(дополнительное оборудование)
  - 7.1. Dolby AM/FM
    - 7.1.1. Pro Logic II
    - 7.1.2. 3CH
    - 7.1.3. OFF\*\*
  - 7.2. Dolby cd/md
    - 7.2.1. Pro Logic II\*\*
    - 7.2.2. 3CH
    - 7.2.3. OFF
  - 7.3. SUBWOOFER\* ON\*\*/OFF  
(дополнительное оборудование)
  - 7.4. EQUALIZEER Fr  
(дополнительное оборудование)
  - 7.5. Equalizer Rr  
(дополнительное оборудование)
  - 7.6. RESET ALL

#### CD

1. RANDOM\*
2. Scan\*
3. NEWS\* ON/OFF\*\*
4. TP\* ON/OFF\*\*
5. AUDIO SETTINGS
  - 5.1. Dolby AM/FM
    - 5.1.1. Pro Logic II
    - 5.1.2. 3 Channel
    - 5.1.3. Off\*\*
  - 5.2. Dolby cd/md
    - 5.2.1. Pro Logic II\*\*
    - 5.2.2. 3 Channel
    - 5.2.3. Off
  - 5.3. SUBWOOFER\* ON\*\*/OFF  
(дополнительное оборудование)
  - 5.4. Equalizer Fr  
(дополнительное оборудование)
  - 5.5. Equalizer Rr  
(дополнительное оборудование)
  - 5.6. RESET ALL

\*Программируется при помощи MYKEY

\*\*По умолчанию

## Главные меню/подменю

### CDX

1. RANDOM\*
  - 1.1. Off\*\*
  - 1.2. Single Disc
  - 1.3. All Discs
2. Scan\*
3. NEWS\* ON/OFF\*\*
4. TP\* ON/OFF\*\*
5. DISC TEXT\* ON/OFF\*\*
6. AUDIO SETTINGS
  - 6.1. Dolby AM/FM
    - 6.1.1. Pro Logic II
    - 6.1.2. 3 Channel
    - 6.1.3. Off\*\*
  - 6.2. Dolby cd/md
    - 6.2.1. Pro Logic II\*\*
    - 6.2.2. 3 Channel
    - 6.2.3. Off
  - 6.3. SUBWOOFER\* ON\*\*/OFF  
(дополнительное оборудование)
  - 6.4. Equalizer Fr  
(дополнительное оборудование)
  - 6.5. Equalizer Rr  
(дополнительное оборудование)
  - 6.6. Reset All

### MD

1. RANDOM\*
2. Scan\*
3. NEWS\*
4. TP\*
5. DISC TEXT\* ON/OFF\*\*
6. AUDIO SETTINGS
  - 6.1. SURROUND\*
    - 6.1.1. Pro Logic II
    - 6.1.2. 3 Channel
    - 6.1.3. Off\*\*
  - 6.2. SUBWOOFER\* ON\*\*/OFF  
(дополнительное оборудование)
  - 6.3. Equalizer Fr  
(дополнительное оборудование)
  - 6.4. Equalizer Rr  
(дополнительное оборудование)
  - 6.5. Reset All

\*Программируется при помощи MYKEY

\*\*По умолчанию



## Мой собственный ускоренный выбор – MY KEY

При помощи кнопки MY KEY (1) могут сохраняться любимые функции из меню, например, SCAN, AUTOSTORE или TP.

- Переход между функциями осуществляется кнопками выбора меню.
- Выберите функцию, которая будет сохранена, удерживая кнопку MY KEY нажатой более двух секунд.
- Когда на дисплее появляется MY KEY STORED, это означает, что функция сохранена.
- Активируйте функцию коротким нажатием на кнопку MY KEY.
- Для сохранения новой функции на кнопке, повторите пункты 1-4.

## Телефонная система

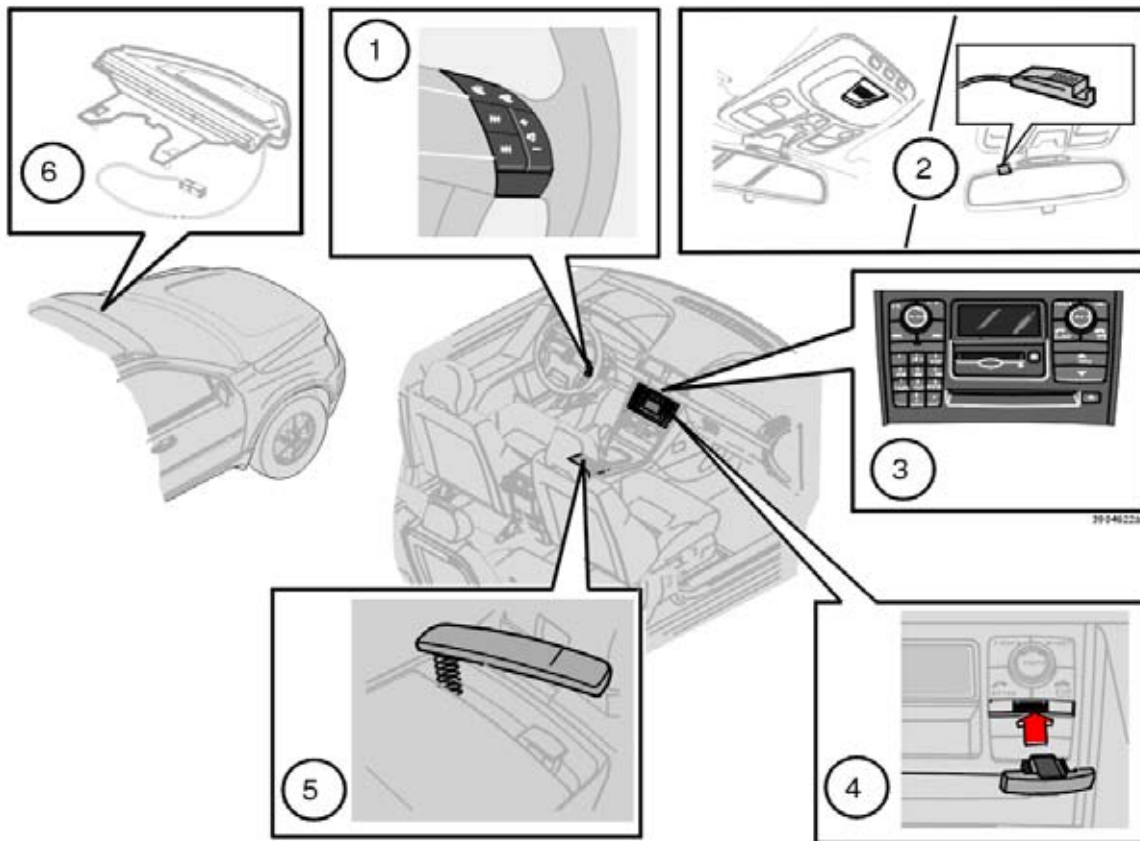

### 1. Клавиатура на руле

С помощью клавиатуры на руле можно пользоваться большинством функций телефонной системы.

Если телефон активирован, кнопки на руле можно использовать только для функций телефона. В активном режиме на дисплее контрольной панели всегда показывается информация о телефоне.

### 2. Микрофон

Микрофон для телефона "свободные руки" встроен во внутреннее зеркало заднего вида или в потолочную панель.

### 3. Контрольная панель

Все функции телефонной системы, кроме громкости звука при разговоре, могут регулироваться кнопками клавиатуры на контрольной панели. На дисплее показываются функции меню, сообщения, номера телефонов и т.д.

### 4. SIM-карта

SIM-карта устанавливается на лицевой стороне контрольной панели.

### 5. Телефонная трубка

Телефонная трубка может использоваться, если Вы хотите избежать помех в процессе разговора.

### 6. Антенна

Антенна установлена на лобовом стекле перед внутренним зеркалом заднего вида.

## Общие правила

- В первую очередь думайте о безопасности движения! Если Вам как водителю приходится пользоваться телефонной трубкой, сначала припаркуйте автомобиль в безопасном месте.
- Отключайте систему при заправке автомобиля топливом.
- Отключайте систему, если рядом происходят взрывные работы.
- Обслуживание телефонной системы доверяйте только специально обученному персоналу.

## Аварийный вызов

Экстренный вызов по телефону службы спасения можно производить без SIM-карты, при условии, что Вы находитесь в зоне действия одного из операторов GSM.

- Активируйте телефон.
- Позвоните по номеру службы спасения, который действует в Вашем регионе (в пределах ЕС: 112).
- Нажмите на ENTER на контрольной панели или руле.

## Динамик

В телефоне используется динамик, расположенный в двери водителя или центральный динамик аудиосистемы, если он установлен.

## Функции телефона (дополнительное оборудование)

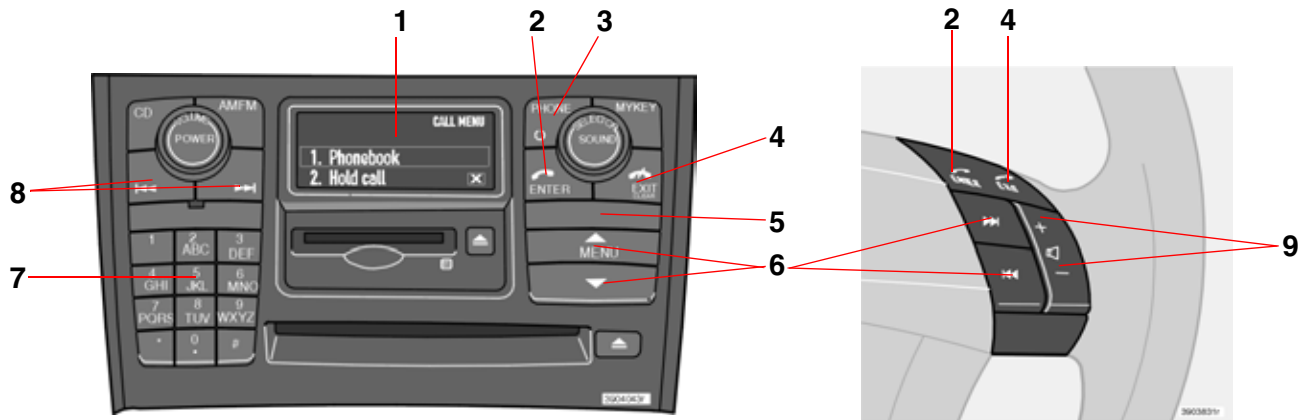

1. Дисплей
2. ENTER – прием звонка, выбор в меню или активирование телефона из положения ожидания
3. Вкл/Выкл/Ожидание
4. EXIT/CLEAR P завершение разговора/отказ от приема вызова, возврат в меню или отказ от выбора, а также удаление введенной цифры/знака.
5. Держатель SIM-карты
6. Кнопки выбора меню
7. Кнопки для набора цифр и знаков, а также быстрого выбора альтернативы меню
8. Поиск – пошаговое перемещение вперед и назад при наборе текста и номера.
9. Увеличение/уменьшение громкости во время разговора

## Функции телефона (дополнительное оборудование) (продолж.)

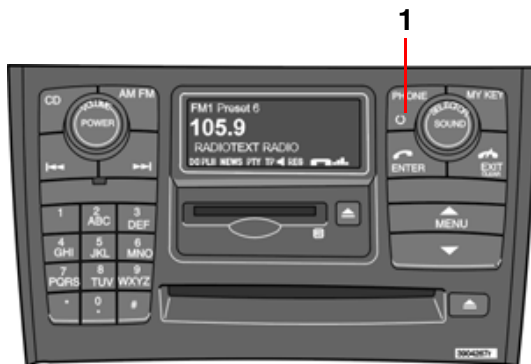

### Клавиша Вкл/Выкл/Ожидание – Телефон

Активирование системы:

- Для включения телефонной системы нажмите на кнопку PHONE (1).

Выключение системы:

- Для выключения телефонной системы удерживайте кнопку PHONE нажатой.

Установка режима ожидания системы:

- Кратко один раз нажмите на кнопку PHONE или нажмите EXIT/CLEAR для установки режима ожидания системы телефона.
- Возврат системы в активный режим коротким нажатием на кнопку PHONE.

Если телефонная система включена или находится в режиме ожидания, на дисплее показывается телефонная трубка.

**Внимание!** При режиме аудио Performance нельзя слушать радиоприемник, компакт диск, мини-диск или принимать дорожно-транспортные сообщения одновременно с ведением разговора.

Если выключить зажигание автомобиля при включенной телефонной системе, то при следующем включении зажигания телефонная система будет включена. Невозможно принимать вызовы при выключенной телефонной системе.

### Уменьшение громкости радио во время телефонного разговора

Если телефон звонит при включенном радиоприемнике, громкость понижается одновременно с ответом на вызов. После завершения разговора громкость возвращается к ранее установленному значению. Громкость радио может также регулироваться во время ведения разговора и после завершения разговора этот уровень громкости будет сохранен. Звук аудиосистемы может быть даже полностью отключен во время ведения телефонного разговора. См. меню 5.5.3 стра. 199.

Эта функция имеется только для встроенной телефонной системы Volvo.



### Режим ожидания

В режиме ожидания Вы можете принимать вызов, при этом аудиосистема остается в активном режиме, а на дисплее показывается информация от источника звучания аудиосистемы.

Для использования других функций телефонной системы необходимо, чтобы телефон находился в активном режиме.

### Быстрый выбор меню

После того как при помощи кнопки меню Вы войдете в систему меню, Вы можете вместо стрелок и кнопки ENTER использовать цифры, чтобы сделать правильный выбор на уровне главного меню. Каждому выбору меню соответствует определенная цифра. Цифры появляются на дисплее одновременно с альтернативой меню.

### Безопасность движения

Доступ в систему меню телефона закрыт из соображений безопасности при скорости выше 8 км/час. Вы можете только завершить начатое в системе меню действие.

Ограничение скорости может быть отключено в меню функции 5.6.

## Функции телефона (дополнительное оборудование) (продолж.)



### SIM-карта

Телефоном можно пользоваться только при наличии действующей SIM-карты (Subscriber Identity Module). Карту можно получить у Вашего оператора сети.

Всегда вставляйте SIM-карту перед тем, как пользоваться телефоном.

- Выключите телефон.
- Выдвиньте держатель SIM-карты, кратко нажав на него.
- Вставьте карту металлической поверхностью вниз.
- Следите за тем, чтобы срезанный угол на SIM-карте совпал со скосом держателя.
- Вновь надавите на держатель.



При проблемах с SIM-картой обращайтесь к Вашему оператору сети.

### Выходящий и входящий звонок

**Для того чтобы позвонить:**

- Наберите номер и нажмите на ENTER на клавиатуре на руле, контрольной панели или поднимите трубку.

**Для того чтобы принять входящий звонок:**

- Нажмите на ENTER или поднимите трубку. Вы можете также использовать автоответчик, см. Альтернативу меню 4.3.

Звучание аудио установки может отключаться автоматически во время телефонного разговора, см. Альтернативу меню 5.6.3.

### Завершение разговора

Нажмите на EXIT/CLEAR на клавиатуре на руле или контрольной панели или положите трубку. Аудиосистема возвращается в исходный режим.

Откажитесь от входящего звонка, нажав на EXIT/CLEAR.



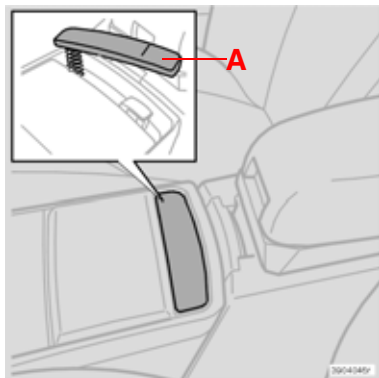

## Телефонная трубка

Если Вы хотите разговаривать без помех, используйте телефонную трубку.

Поднимите трубку коротким нажатием на верхнюю часть (А).

1. Наберите номер телефона на клавиатуре в средней консоли и поднимите трубку, чтобы позвонить. Громкость регулируется с помощью колесика сбоку трубки.
2. Разговор завершается, когда Вы возвращаете трубку на держатель.

Если Вы хотите перейти в режим телефона "свободные руки", не прекращая разговор: нажмите  на руле (или кнопки меню на панели управления) и выберите Handsfree. Нажмите ENTER и положите трубку. Если трубка уже была поднята до

начала разговора, звук раздается из системы "свободные руки". Нажмите на кнопку MENU, перейдите к Handset и нажмите ENTER для перевода звука в трубку.

## Последние исходящие номера телефонов

Телефон автоматически сохраняет в памяти последние набранные номера/имена.

1. Нажмите на ENTER на клавиатуре руля или контрольной панели.
2. При помощи кнопок меню переместитесь вперед или назад между последними набранными номерами. Они показываются на дисплее.
3. Нажмите ENTER.

## Speed dial (Быстрый вызов)

### Запоминание номеров быстрого набора

Номер, сохраненный в телефонной книжке, можно подключить к клавише быстрого вызова (1-9). Поступайте следующим образом:

1. Выберите в меню телефонную книжку и нажмите ENTER.
2. Перелистайте до функции Быстрого вызова (Меню 3.3) и нажмите ENTER.
3. Выберите цифру, которая будет соответствовать номеру быстрого набора. Нажмите на ENTER для подтверждения своего выбора.

4. Найдите имя или номер телефона в телефонной книжке. Нажмите ENTER для осуществления выбора.

### Использование быстрого вызова

Для соединения удерживайте выбранную кнопку быстрого вызова примерно две секунды или кратко нажмите на кнопку, а затем на ENTER.

**Внимание!** При включении телефона подождите немного перед использованием функции быстрого набора. Для того, чтобы набрать быстрый номер, должно быть активировано меню 3.3.1.

## Прием нового звонка во время разговора

Если во время текущего разговора Вы услышите в динамике два тональных сигнала, это означает, что Вам кто-то звонит. Эту функцию можно выбрать или отменить в меню.

В этом режиме Вы можете выбрать, принять звонок или отказаться от него. Если Вы **не хотите отвечать** на звонок, нажмите EXIT/CLEAR или ничего не делаете.

Если Вы **желаете принять** звонок, нажмите ENTER. Ваш текущий разговор будет переведен на удержание. Если Вы нажмете EXIT/CLEAR, оба разговора будут прекращены.

## Функции во время разговора

Во время **текущего** разговора доступны следующие функции (листайте с помощью стрелок и нажмите на ENTER для подтверждения выбора):

|                                 |  |
|---------------------------------|--|
| Secret mode/<br>Secret mode off | Секретный режим  |
| Park/Resume                     | Выберите, следует ли текущий разговор перевести на удержание или вернуть на прием. |
| Трубка/<br>Безручный телефон    | Используйте трубку или режим "свободные руки"                                      |
| Phone book                      | Показать телефонную книжку   |

Когда Вы ведете **текущий** разговор, и еще один разговор находится в положении **удержания**, доступны следующие функции (листайте с помощью стрелок и нажмите на ENTER для подтверждения выбора):

|                                 |   |
|---------------------------------|---|
| Secret mode/<br>Secret mode off | Секретный режим   |
| Handset/<br>Handsfree           | Используйте трубку или говорите без нее.                            |
| Phone book                      | Показать телефонную книжку  |
| Three-way calling               | Одновременный разговор с двумя участниками (телефонная конференция) |
| Switch                          | Переключение между двумя участниками                                |

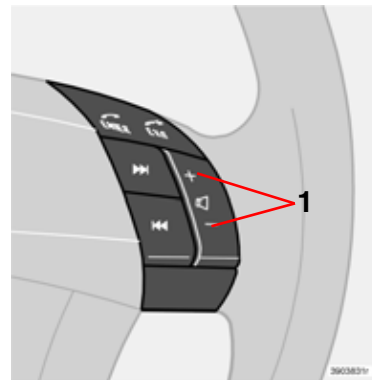

## Громкость разговора

Увеличение или уменьшение громкости разговора осуществляется нажатием во время разговора кнопок + или - (1) на клавиатуре руля.

Когда телефон активирован, клавишами на руле можно регулировать только функции телефона.

Для управления аудиосистемой при помощи этих кнопок, необходимо, чтобы телефон находился в режиме ожидания, см. стр. 192

## Телефонная книжка

Телефонные номера и имена могут храниться либо в памяти телефона, либо в памяти SIM-карты.

Во время приема разговора на дисплее появляется имя, если телефон, с которого Вам звонят, занесен в телефонную книжку.

В памяти телефона можно сохранить до 255 номеров.

## Запись телефонных номеров вместе с именами

1. Нажмите кнопку MENU, выберите Телефонную книжку и нажмите ENTER.
2. Выберите "Ввести позицию" и нажмите ENTER.
3. Введите имя и нажмите ENTER.
4. Введите номер и нажмите ENTER.
5. Выберите, в какой памяти Вы хотите сохранить данные, и нажмите ENTER.

## Ввести имя (или сообщение)

Нажмите на кнопку с нужным знаком: один раз для первой буквы, два раза для второй и т.д. Нажмите на 1 для ввода пробела.

 пробел 1- ? ! , . : ' ( )

 a b c 2 ä å à á â æ ç

 d e f 3 è é ê ë

 g h i 4 ì í î ï

 j k l 5

 m n o 6 ñ ò ó ô õ

 p q r s 7 ß

 t u v 8 ù ú û ü

 w x y z 9

 если Вы вводите две буквы подряд при помощи одной и той же кнопки, нажмите \* между ними или подождите пять секунд + 0 @ \* # & \$ J / %

 переключение между заглавными и строчными буквами

 удаляется последняя введенная буква или цифра. Если Вы будете удерживать нажатой длительное время, удалится весь номер или текст.

## Отмена набора текста

1. Удалить все введенные знаки можно длительным нажатием на кнопку EXIT/CLEAR.
2. Возврат в меню происходит при еще одном длительном нажатии на кнопку EXIT/CLEAR.

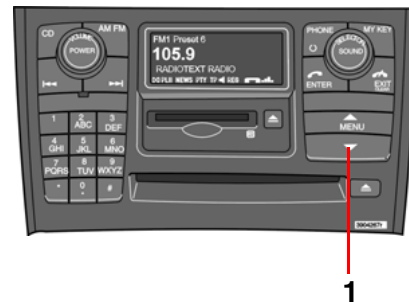

## Набор номера, хранящегося в памяти

1. Для поиска в телефонной книжке нажмите на стрелку "вниз" на кнопке MENU (1) или  на руле.
2. Выберите одну из следующих возможностей:
  - Нажмите ENTER и перелистайте список при помощи стрелок, пока не найдете нужное Вам имя.
  - Нажмите на кнопку с первой буквой имени (или введите имя целиком) и нажмите ENTER.
3. Нажмите ENTER для того, чтобы позвонить по выбранному номеру.



### Двойные SIM-карты

Многие операторы сетей предлагают двойные SIM-карты: одну для Вашего автомобиля, а другую - для другого телефона. При наличии двойной SIM-карты Вы располагаете одним и тем же абонентским номером для двух разных аппаратов. Узнайте у Вашего оператора сети о том, какие возможности имеются, и о том, как обращаться с двойной SIM-картой.

### Спецификации

|   |               |
|---|---------------|
| Выходная мощность   | 2 Вт          |
| SIM-карта   | малая, 3 В    |
| Позиции памяти  | 255 а         |
| SMS<br>(Short Message Service,<br>Служба коротких<br>сообщений) | Да            |
| Компьютер/Факс  | Нет           |
| Двойной диапазон  | Да (900/1800) |

а.255 позиций в памяти телефона.  
Количество позиций памяти на SIM-карте  
зависит от типа абонента.

### Номер IMEI

Для того, чтобы заблокировать номер телефона, оператору сети необходимо знать номер IMEI телефона. Это 15-значный серийный номер, который запрограммирован в телефоне. Наберите \*#06#, чтобы вывести номер на дисплей. Запишите его и сохраните в надежном месте.

## Установки меню и выборы меню – Телефон

1. Регистрация звонков - CALL
  - 1.1. Missed calls (Пропущенные звонки)
  - 1.2. Received calls (Принятые звонки)
  - 1.3. Dialed calls (Выходящие звонки)
  - 1.4. Erase list (Стереть список)
    - 1.4.1. All calls (Все звонки)
    - 1.4.2. Missed calls (Пропущенные звонки)
    - 1.4.3. Received calls (Принятые звонки)
    - 1.4.4. Dialed calls (Выходящие звонки)
  - 1.5. Call duration (Продолжительность звонка)
    - 1.5.1. Last call (Последний звонок)
    - 1.5.2. Number of calls (Количество звонков)
    - 1.5.3. Total time (Общее время)
    - 1.5.4. Clear (Очистить)
2. Messages (Сообщения)
  - 2.1. Read (Прочитать)
  - 2.2. Create new (Вести новый)
  - 2.3. Message settings (Установки для сообщений)
    - 2.3.1. SMSC number (Номер SMSC)
    - 2.3.2. Validity (Срок действия)
    - 2.3.3. Message type (Тип сообщения)
3. Phone book
  - 3.1. Enter item (Вести позицию)
  - 3.2. Search (Поиск)
  - 3.3. Copy all (Скопировать все)
    - 3.3.1. SIM to phone (Из SIM карты в телефон)
    - 3.3.2. Phone to SIM (Из телефона в SIM карту)
- 3.4. Speed dial (Быстрый вызов)
  - 3.4.1. Active (Активный)
  - 3.4.2. Select number (Выбрать номер)
- 3.5. Clear SIM (Очистить SIM)
- 3.6. Clear memory (Очистить телефон)
- 3.7. Memory status (Статус памяти)
4. Call options (Альтернативы вызова)
  - 4.1. Transmit number (Передача номера)
  - 4.2. Call waiting (Ожидающий звонок)
  - 4.3. Automatic answer (Автоматический ответ)
  - 4.4. Automatic redial (Повторный вызов)
  - 4.5. Call divert (Переадресация)
    - 4.5.1. All calls (Все звонки)
    - 4.5.2. When busy (Когда занято)
    - 4.5.3. When not answered (Когда нет ответа)
    - 4.5.4. If unreachable (Если телефон находится вне зоны связи)
    - 4.5.5. Fax calls (Сигналы факса)
    - 4.5.6. Computer calls (Компьютерные звонки)
    - 4.5.7. Cancel all diverts (Отмена переадресованных звонков)
5. Tel. settings (Установки для телефона)
  - 5.1. Network selection (Выбор сети)
    - 5.1.1. Automatic (Автоматический)
    - 5.1.2. Manual (Вручную)
  - 5.2. Language (Язык)
    - 5.2.1. Dansk (Датский)
    - 5.2.2. Deutsch (Немецкий)
    - 5.2.3. English UK (Британский английский)
  - 5.2.4. English US (Американский английский)
  - 5.2.5. Español (Испанский)
  - 5.2.6. Français CAN (Французский (Канада))
  - 5.2.7. Français FR (Французский (Франция))
  - 5.2.8. Italiano (Итальянский)
  - 5.2.9. Nederlands (Голландский)
  - 5.2.10. Português BR (Португальский (Бразилия))
  - 5.2.11. Português P (Португальский (Португалия))
  - 5.2.12. Suomi (Финский)
  - 5.2.13. Svenska (Шведский)
- 5.3. SIM security (Защита SIM)
  - 5.3.1. Вкл
  - 5.3.2. Выкл
  - 5.3.3. Automatic (Автоматический)
- 5.4. Change codes (Изменение кодов)
  - 5.4.1. PIN code (PIN-код)
  - 5.4.2. Telephone code (Телефонный код)
- 5.5. Volume (Громкость)
  - 5.5.1. Ringer volume (Громкость наборного сигнала)
  - 5.5.2. Ringer tone (Тон сигнала набора)
  - 5.5.3. Mute radio (Подавление звука радиоприемника)
  - 5.5.4. Message beep (Сигнал приема сообщения)
- 5.6. Traffic safety (Дорожная безопасность)
- 5.7. Factory settings (Фабричные установки)

## Меню 1. Регистрация звонков

### 1.1. Missed calls (Пропущенные звонки)

Здесь показывается список пропущенных звонков. Вы можете выбрать: позвонить, удалить или сохранить в телефонной книжке.

### 1.2. Received calls (Принятые звонки)

Здесь показывается список принятых звонков. Вы можете выбрать: позвонить, удалить или сохранить в телефонной книжке.

### 1.3. Dialed calls (Набранные звонки)

Здесь показывается список ранее набранных номеров. Вы можете выбрать: позвонить, удалить или сохранить в телефонной книжке.

### 1.4. Стереть список

Эта функция может быть использована для стирания списков меню 1.1, 1.2 и 1.3 следующим образом.

- 1.4.1. Все
- 1.4.2. Пропущенные
- 1.4.3. Принятые
- 1.4.4. Набранные

### 1.5. Продолжительность звонка

Здесь Вы сможете увидеть продолжительность всех разговоров или последнего разговора. Вы также можете увидеть количество разговоров и сбросить на ноль счетчик разговоров.

- 1.5.1. Последний звонок
- 1.5.2. Количество звонков

1.5.3. Total time (Общее время)

1.5.4. Очистить

Для того, чтобы сбросить на ноль счетчик разговоров, необходим телефонный код (см. меню 5.5.).

## Меню 2. Сообщения

### 2.1. Прочитать

Здесь Вы можете прочитать поступившие текстовые сообщения. Затем можете выбрать: стереть сообщение, передать его дальше, изменить или сохранить все сообщение или часть его.

### 2.2. Ввести новый

Вы можете записать текст сообщения при помощи клавиатуры. Затем выберите: сохранить или отправить его.

### 2.3. Установки для сообщений

Введите номер (номер SMSC) того сервисного центра сообщений, через который Вы хотите передавать свои сообщения, а также как долго их следует хранить в сервисном центре.

- 2.3.1. Номер SMSC
- 2.3.2. Срок действия
- 2.3.3. Тип сообщения

Обратитесь к Вашему оператору сети относительно информации об этих установках и номера SMSC. Обычно эти установки не следует изменять.

## Меню 3. Телефонная книжка

### 3.1. Ввести позицию

Вы можете сохранить имя и номер телефона в телефонной книжке. Подробная информация приведена в разделе о функциях телефонной книжки.

### 3.2. Search (Поиск)

### 3.3. Copy all (Скопировать все)

Скопировать номера телефонов и имена из SIM карты в память телефона.

3.3.1. Из памяти SIM карты в память телефона

3.3.2. Из памяти телефона в память SIM карты

### 3.4. Speed dial (Быстрый вызов)

Номер, сохраненный в телефонной книжке, может получить статус быстрого вызова.

### 3.5. Clear SIM (Очистить SIM)

Может быть очищена вся память SIM-карты.

### 3.6. Clear memory (Очистить телефон)

Может быть очищена вся память телефона.

### 3.7. Memory status (Статус памяти)

Показывает, сколько места в памяти SIM-карты или телефона занято именами и номерами телефонов.

**Меню 4. Возможности звонков****4.1. Передача номера**

Выберите, должен ли Ваш собственный номер показываться на дисплее телефона, на который Вы звоните. Обратитесь к Вашему оператору сети за постоянно скрытым номером.

**4.2. Ожидающий звонок**

Выберите, хотите ли Вы слышать во время телефонного разговора предупреждение о том, что ожидает еще один входящий звонок.

**4.3. Автоматический ответ**

Выберите автоматический прием входящих звонков.

**4.4. Повторный вызов**

Выберите для звонка по ранее набранному номеру, если он был занят.

**4.5. Переадресование звонков**

Выберите, когда и какие типы звонков следует переадресовывать на указанный номер телефона.

- 4.5.1. All calls (Все звонки) (установка действительна только для данного вызова.)
- 4.5.2. When busy (Когда занято)
- 4.5.3. When not answered (Когда нет ответа)
- 4.5.4. If unreachable (Если телефон находится вне зоны связи)
- 4.5.5. Fax calls (Сигналы факса)
- 4.5.6. Computer calls (Компьютерные звонки)
- 4.5.7. Cancel all diverts (Отмена переадресованных звонков)

**Меню 5. Установки телефона****5.1. Network selection (Выбор сети)**

Выберите оператора сети автоматически или вручную. Выбранный оператор сети показывается на дисплее, когда телефон находится в режиме готовности.

- 5.1.1. AUTO
- 5.1.2. Manual (Вручную)

**5.2. Language (Язык)**

Здесь Вы можете выбрать язык сообщений на дисплее телефона.

- 5.2.1. Dansk (Датский)
- 5.2.2. Deutsch (Немецкий)
- 5.2.3. English UK (Британский английский)
- 5.2.4. English US (Американский английский)
- 5.2.5. Espacol (Испанский)
- 5.2.6. Français CAN (Французский (Канада))
- 5.2.7. Français FR (Французский (Франция))
- 5.2.8. Italiano (Итальянский)
- 5.2.9. Nederlands (Голландский)
- 5.2.10. Português BR (Португальский (Бразилия))
- 5.2.11. Português P (Португальский (Португалия))
- 5.2.12. Suomi (Финский)
- 5.2.13. Svenska (Шведский)

**5.3. SIM security (Защита SIM)**

Выберите: вводить или нет PIN-код или PIN-код вводится в телефон автоматически.

- 5.3.1. Вкл

- 5.3.2. Выкл

- 5.3.3. Automatic (Автоматический)

**5.4. Change codes (Изменение кодов)**

Изменение PIN-кода или телефонного кода.

- 5.4.1. PIN code (PIN-код)
- 5.4.2. Телефонный код (до того, как Вы введете собственный код, пользуйтесь 1234). Телефонный код используется для очистки счетчика разговоров.

**Внимание!** Запишите и сохраните код в надежном месте.

**5.5. Volume (Громкость)**

- 5.5.1. Ringer volume: Здесь Вы можете выбрать громкость сигнала входящего звонка.
- 5.5.2. Ringer tone: Существует восемь разновидностей тона сигнала входящего звонка.
- 5.5.3. Mute radio: On/Off (Подавление звука радиоприемника: Вкл/Выкл)
- 5.5.4. Speed volume: Выберите, должна ли громкость регулироваться в соответствии со скоростью.
- 5.5.5. Message beep: Сигнал приема сообщения

**5.6. Безопасность движения**

Здесь Вы можете выбрать отключение функции скорости, т.е. сохранение доступа ко всей системе меню во время движения.

**5.7. Заводские установки**

Функция возврата к заводским установкам системы.





---

## Технические данные

|                                      |     |
|--------------------------------------|-----|
| Обозначения типа                     | 204 |
| Размеры, веса, объемы                | 205 |
| Смазки                               | 206 |
| Система охлаждения                   | 206 |
| Катализатор                          | 207 |
| Топливо                              | 208 |
| Подвеска колес, амортизаторы         | 209 |
| Система электрооборудования          | 210 |
| Технические характеристики двигателя | 211 |

## Обозначения типа

Когда Вы обращаетесь к торговому представителю Volvo относительно Вашего автомобиля и при заказе запчастей и аксессуаров работа облегчается, если Вы знаете обозначение типа автомобиля, номер шасси и номер двигателя.

### 1. Номер шасси

Выбиты в двигательном отсеке под лобовым стеклом.

### 2. Обозначение типа, номер шасси, максимально разрешенные веса, цветовые коды и коды обивки и номер типа разрешения.

Табличка на подкрыльнике за левой передней фарой.

### 3. Обозначение типа двигателя, номер детали и серийный номер

На правой стороне двигателя.

### 4. Обозначение типа коробки передач и серийный номер

**а:** Автоматическая коробка передач GM: на задней стороне

**б:** Автоматическая коробка передач AW: на верхней стороне

**с:** Ручная коробка передач: на верхней стороне

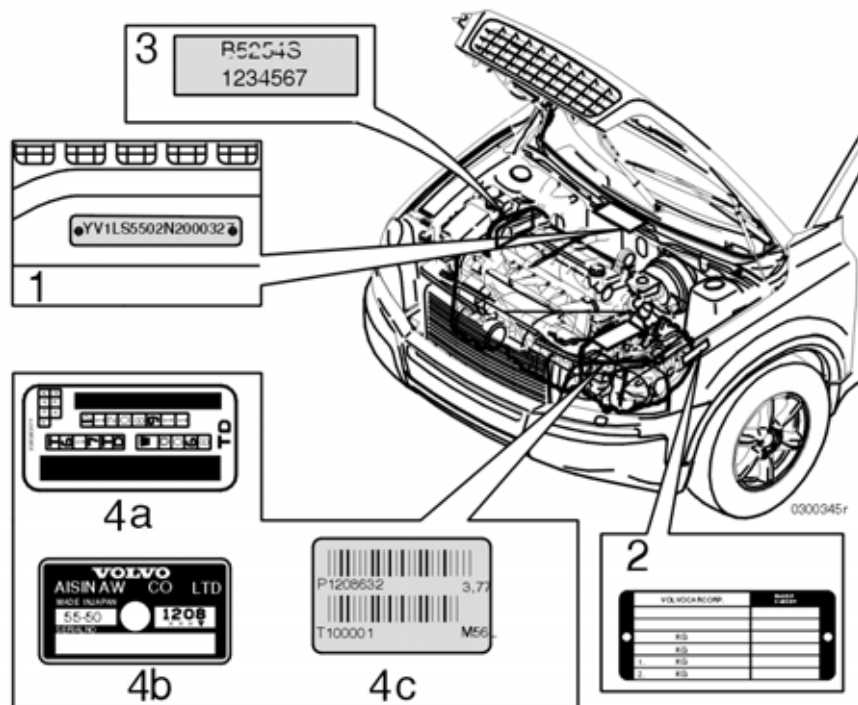

## Размеры, веса, объемы

### Размеры и веса

|                       |        |
|-----------------------|--------|
| Длина                 | 480 см |
| Ширина                | 190 см |
| Высота                | 178 см |
| Колесная база         | 286 см |
| Ширина передней колеи | 163 см |
| Ширина задней колеи   | 162 см |

Разрешенный вес (помимо водителя) =  
Общий вес - Эксплуатационный вес

### Табличка данных с указанием весов на панели в двигательном отсеке

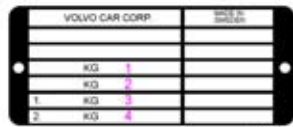

1. Максимальный общий вес
  2. Максимальный вес автопоезда (автомобиль + прицеп)
  3. Максимальная нагрузка на переднюю ось
  4. Максимальная нагрузка на заднюю ось
- Макс. груз, см. регистрационный паспорт

|                                |         |
|--------------------------------|---------|
| Максимальная нагрузка на крышу | 100 кг  |
| Максимальный вес прицепа       | 2250 кг |

### Емкости

|                              |          |
|------------------------------|----------|
| <b>Топливный бак</b> (литры) | примерно |
| Бензин                       | 72       |
| Дизель                       | 68       |

### Масло для двигателя, вкл. сменный фильтр<sup>1</sup> (литры)

|              |     |
|--------------|-----|
| B5254T2 2,5T | 5,5 |
| B6294T T6    | 6,5 |
| D5244T D5    | 7,0 |

### Трансмиссионное масло (литры)

|                                |     |
|--------------------------------|-----|
| Ручная коробка передач         | 2,0 |
| Автоматическая коробка передач | 7,5 |

### Прочее

|  |            |
|--|------------|
| Сервоусилитель руля  | 0,9 литра  |
| Бачок омывателя ветрового стекла                             | 6,5 литров |
| Жидкость для тормозов и сцепления                            | 0,6 литра  |
| Система кондиционирования воздуха                            | 1000 грамм |
| Система кондиционирования воздуха с АС в задней части салона | 1300 грамм |

<sup>1</sup>: Чтобы узнать, какой двигатель установлен в автомобиле, смотрите обозначение типа двигателя в двигательном отсеке (пункт 3 на предыдущей странице).

### **ВАЖНО!**

После замены масла проверьте масломерным шупом количество масла в двигателе. Проверку следует проводить на горячем двигателе через несколько минут после его остановки.

## Смазки

### Двигатель

#### Бензиновые двигатели: ACEA A1

Можно использовать также масло с обозначением качества ACEA A3. Обратите внимание, что одно и то же масло может удовлетворять требования стандартов качества ACEA A1 и ACEA B1. Это справедливо независимо от типа масла (минеральное, полусинтетическое или синтетическое).

#### Дизельные двигатели: ACEA B4

Обратите внимание на то, что одно и то же масло может удовлетворять требованиям стандартов качества ACEA A3, ACEA B3 и ACEA B4. Это справедливо независимо от типа масла (минеральное, полусинтетическое или синтетическое).

Для бензиновых турбодвигателей и дизельных турбодвигателей рекомендуется полностью синтетическое масло Volvo.

**Не используйте присадки к маслу. Они могут повредить двигатель.**

### Вязкость

(предполагает постоянную температуру воздуха)

При экстремальных условиях вождения, которые вызывают чрезмерно высокую температуру или расход масла (например, при езде в горах с частым торможением

двигателем или при езде по шоссе на высокой скорости), рекомендуются масла, которые удовлетворяют требованиям стандарта ACEA A3 (бензиновые двигатели).

**Внимание!** Масла с вязкостью 0W-30 и 0W-40 должны удовлетворять требованиям стандарта ACEA A3 (бензиновые двигатели).

### Коробка передач

#### Качество масла

Ручная коробка передач: Синтетическое трансмиссионное масло Volvo.

Geartronic: GM4T65EV Синтетическое трансмиссионное масло Volvo (масло, соответствующее спецификации качества Dexron III G).

Автоматическая коробка передач: AW55-51  
Только трансмиссионное масло Volvo, артикул 1161540-8. Не смешивайте с другими маслами!

### Сервоусилитель руля

**Качество жидкости:** Жидкость для сервоусилителя типа Pentosin CHF 11S или аналогичная.

**Объем:** прим. 0,9 литра.

### Тормозная жидкость

**Тип жидкости:** Тормозная жидкость DOT 4+

**Объем:** прим. 0,6 литра

#### **ВАЖНО!**

Если Вы не уверены в выборе масла, обратитесь на станцию техобслуживания Volvo.

## Система охлаждения

| Двигатель  |      | Объем (литры) |
|------------|------|---------------|
| Бензиновый |      |               |
| 5-ти цили. | 2.5T | примерно 9,0  |
| Бензиновый |      |               |
| 6-ти цили. | T6   | примерно 10,5 |
| Дизель     | D5   | примерно 12,5 |

Все системы являются системами избыточного давления закрытого типа. Термостат начинает открываться при 90 °C.

## Катализатор

### Катализатор

Катализатор является дополнительной деталью выхлопной системы и предназначен для очистки выхлопных газов. Катализатор состоит в основном из корпуса с двумя монолитами, которые сконструированы таким образом, что выхлопные газы проходят через систему каналов. Стенки каналов покрыты тонким слоем платины/родия/палладия. Эти металлы действуют как катализаторы, т.е. участвуют и ускоряют химические реакции, не расходуясь сами.

### Лямбда-зонд <sup>TM</sup> (кислородный датчик, только для бензиновых двигателей)

Лямбда-зонд является частью системы управления, предназначенной для уменьшения выбросов и повышения экономии топлива. Кислородный датчик отслеживает содержание кислорода в выхлопных газах, выходящих из двигателя. Эта величина передается в электронную систему, которая непрерывно управляет инжекторными клапанами. Соотношение воздух/топливо постоянно регулируется. Такая регулировка создает оптимальные условия для эффективного сгорания вредных веществ (углеводороды, моноокись углерода и окислы азота) с помощью трехканального катализатора.

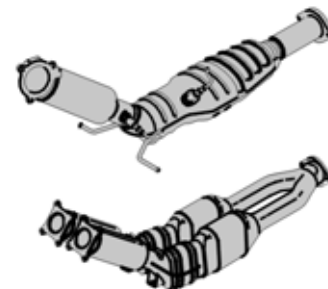

2501324r

## Топливо

### Бензин

Двигатель может работать на бензине с октановым числом 91, 95 и 98.

- Топливо с октановым числом 98 рекомендуется для максимальной мощности и минимального потребления топлива.
- Топливо с октановым числом 95 может использоваться для обычной езды.
- Топливо с октановым числом 91 может использоваться только в крайних случаях. Однако, при использовании топлива этой марки двигатель не будет поврежден.

Норма DIN 51600

Мин. октановое число 91, неэтилированный бензин

### Дизель

Норма SS-EN 590

**ВНИМАНИЕ!** Перечисленные выше двигатели имеются не на всех рынках сбыта.

Официально приводимые цифры расхода топлива базируются на стандартном цикле вождения; сборник директив ЕС 80/1268.

Расход топлива может зависеть от оснащённости автомобиля дополнительным оборудованием, влияющим на его вес. Кроме того, на расход топлива влияют манера вождения и другие не технические факторы.

### Расход топлива и выбросы углекислого газа

| Двигатель    | Коробка передач | Расход в литрах/100 км | Выбросы углекислого газа (CO <sub>2</sub> ) г/км |
|--------------|-----------------|------------------------|--|
| B5254T2 2.5T | Ручная          | 11,1-11,4              | 266-273  |
|              | Автоматическая  | 11,8-12,0              | 282-287  |
| B6294T T6    | Автоматическая  | 12,7-12,9              | 304-309  |
| D5244T D5    | Ручная          | 8,2-8,3                | 216-219  |
|              | Автоматическая  | 9,0-9,1                | 239-242  |

## **Подвеска колес, амортизаторы**

### **Перед автомобиля**

Пружинные стойки типа Макферсона.  
Амортизаторы встроены в пружинные стойки. Управление при помощи реечной передачи. Рулевой вал безопасного типа.

### **Задняя часть автомобиля**

Отдельная подвеска колес с индивидуально пружинящими колесами и амортизаторами. Подвеска состоит из обращенных назад несущих рычагов, верхних и нижних шарнирных рычагов, продольных штанг и стабилизатора поперечной устойчивости.

## Система электрооборудования

Система напряжением 12 В с генератором переменного тока, регулируемого напряжением. Однополюсная система, где шасси и станина двигателя используются как проводники. Отрицательный полюс подсоединен к шасси.

### Аккумулятор

Если Вы должны заменить аккумулятор, обязательно заменяйте его на аккумулятор с такой же способностью холодного старта и резервом, как у оригинального (см. ярлык на аккумуляторе).

|                                    |         |          |               |
|------------------------------------|---------|----------|---------------|
| Двигатель                          | 2,5T    | T6       | D5            |
| Напряжение                         | 12 В    | 12 В     | 12 В (дизель) |
| Способность холодного старта (ССА) | 520 А*  | 600 А*   | 800 А         |
| Резерв (RC)                        | 90 мин. | 115 мин. | 170 мин.      |
| Максимальный ток генератора        | 140 А** | 160 А    | 140 А**       |
| Стартер, мощность                  | 1,4 кВт | 1,7 кВт  | 2,2 кВт       |

\*Автомобиль со стояночным обогревателем имеет аккумулятор на 800 А.

\*\*Автомобиль с АС в задней части салона имеет аккумулятор на 160 А.

### Лампы накаливания

|   | Выходная мощность | Цоколь      |
|---|-------------------|-------------|
| Дальний свет  | 55 Вт             | H 7         |
| Ближний свет  | 55 Вт             | H 7         |
| Би-ксеноновые лампы                                     | 35 W              | D2R         |
| Противотуманные фары                                    | 55 Вт             | H 1         |
| Габаритные/стояночные огни, передние                    | W 5 W             | W 2,1x9,5 d |
| Мигающие сигналы, передние                              | H21 W             | BAУ9s       |
| Мигающие сигналы, задние (оранжевые)                    | PY21 W            | BA 15       |
| Боковые габаритные огни                                 | W 5 W             | W 2,1x9,5 d |
| Тормозной фонарь  | 21 Вт             | BA 15       |
| Фонарь заднего хода                                     | 21 Вт             | BA 15       |
| Противотуманный свет, Задние габаритные/стояночные огни | P21/4 W           | BA15        |
| Освещение номерного знака                               | W 5 W             | W 2,1x9,5 d |
| Освещение порогов, впереди                              | W 5 W             | SV 8,5      |
| Багажник  | W 5 W             | SV 8,5      |
| Освещение отделения для перчаток                        | W 3 W             | BA 9        |
| Косметическое зеркало                                   | 1,2 W             | SV 5,5      |



## Технические характеристики двигателя

|   | <b>B5254T2</b>              | <b>B6294T</b>               | <b>D5244T</b>               |
|---|-----------------------------|-----------------------------|-----------------------------|
|   | 2,5T                        | T6                          | D5                          |
| Выходная мощность* (кВт/об/с)<br>(л.с./об/мин.) | 154/83<br>210/5000          | 200/85<br>272/5100          | 120/67<br>163/4000          |
| Крутящий момент* (Нм/об/с)<br>(кгм/об/мин.)     | 320/25-75<br>32,6/1500-4500 | 380/30-83<br>38,8/1800-5000 | 340/29-50<br>34,7/1750-3000 |
| Число цилиндров                                 | 5                           | 6                           | 5                           |
| Диаметр цилиндра (мм)                           | 83                          | 83                          | 81                          |
| Рабочий ход поршня (мм)                         | 93,2                        | 90                          | 93,2                        |
| Рабочий объем цилиндра (см <sup>3</sup> )       | 2521                        | 2922                        | 2401                        |
| Коэффициент сжатия                              | 9,0:1                       | 8,5:1                       | 18,0:1                      |

**ВНИМАНИЕ!** Перечисленные выше двигатели имеются не на всех рынках сбыта.

\*: Мощность и крутящий момент согласно контрольным нормам EU 80/1269. При испытаниях бензиновых двигателей используется топливо с октановым числом 98.

Чтобы узнать, какой двигатель установлен в автомобиле, смотрите обозначение типа двигателя в двигательном отсеке (Обозначения типов на стр.204, пункт 3).



## Алфавитный указатель

|   |               |  |          |
|---|---------------|--|----------|
| <b>А</b>  |               |  |          |
| Аварийные мигающие сигналы .....                  | 42            | Буксирный крюк .....   | 115      |
| Аварийный вызов .....                             | 190           | Буксировка .....   | 111      |
| Автоматическая коробка передач .....              | 99            | <b>В</b>   |          |
| Аккумулятор .....                                 | 137, 145, 210 | Вентилятор .....   | 63       |
| Антенна .....                                     | 190           | Вентилятор охлаждения .....                                      | 138      |
| Антикоррозионная обработка .....                  | 133           | Вентиляционные сопла .....                                       | 55       |
| Аптечка .....                                     | 85            | Внешние зеркала заднего вида .....                               | 36       |
| <b>Б</b>  |               | Внутреннее освещение .....                                       | 74       |
| Багажник .....                                    | 80, 85        | Возможный пробег до полного<br>опустошения топливного бака ..... | 43       |
| Багажник на крыше .....                           | 119           | Вождение .....   | 131      |
| Басы .....  | 167           | "Временное запасное колесо" .....                                | 124      |
| Бачок с жидкостью стеклоомывателя ....            | 142           | Встроенная фиксируемая<br>ремнем подушка .....                   | 26       |
| Безопасность детей .....                          | 23            | Вязкость .....   | 140      |
| Бензин .....                                      | 208           | <b>Г</b>   |          |
| Ближний свет .....                                | 39            | Габаритные огни .....  | 38, 151  |
| Блокировка старта .....                           | 101           | Гремучий газ .....   | 146      |
| Блокировка замков для<br>безопасности детей ..... | 37, 93        | Груз на крыше .....  | 119      |
| Блокировка ключа зажигания .....                  | 99            | <b>Д</b>   |          |
| Блокировка передачи заднего хода .....            | 102           | Давление масла .....   | 33       |
| Блокировка переключения передач .....             | 99            | Дальний свет .....   | 30, 39   |
| Боковой мигающий фонарь .....                     | 150           | Датчик дождя .....   | 40       |
| Боковые подушки безопасности .....                | 15            | Датчик качества воздуха .....                                    | 61, 62   |
| Бортовой компьютер .....                          | 43            | Датчик наружной температуры .....                                | 30       |
| Буксирная скоба .....                             | 111           | Двигательный отсек .....   | 138      |
| Буксирное устройство .....                        | 115           | Держатель для кружки .....                                       | 79       |
|   |               | Держатель для пакетов .....                                      | 84       |
|   |               | Держатель для ручки .....  | 77       |
|   |               | Детское кресло .....   | 23, 26   |
|   |               | Дефростер .....  | 63       |
|   |               | Дизель .....   | 139, 208 |
|   |               | Динамик .....  | 190      |
|   |               | Диод сигнализации .....  | 96       |
|   |               | Дискант .....  | 167      |
|   |               | Дисплей .....  | 163      |
|   |               | Домкрат .....  | 85       |
|   |               | Дополнительное освещение .....                                   | 36       |
|   |               | <b>Е</b>   |          |
|   |               | Емкости .....  | 205      |
|   |               | <b>Ж</b>   |          |
|   |               | Жидкость сервоусилителя<br>руля (сервоуправление) .....          | 143      |
|   |               | <b>З</b>   |          |
|   |               | Заблокированное запертое положение .....                         | 92       |
|   |               | Задние противотуманные огни .....                                | 38, 152  |
|   |               | Задний люк .....   | 46       |
|   |               | Замена колес .....   | 126      |
|   |               | Замок зажигания и руля .....                                     | 101      |
|   |               | Запасное колесо .....  | 124      |
|   |               | Запирание .....  | 90       |
|   |               | Заправка бензином .....  | 100      |

|  |         |   |          |   |     |
|--|---------|---|----------|---|-----|
| Заправка дизельным топливом .....              | 100     | Лампа ближнего света .....                | 149      | Обозначения типа .....                        | 204 |
| Заправка топливом .....                        | 100     | Лампа дальнего света .....                | 149      | Общее освещение .....                         | 74  |
| Защитная решетка .....                         | 83      | Лампа для чтения .....                    | 74, 153  | Обычные повороты .....                        | 39  |
| Защитная сетка .....                           | 82      | Лампы накаливания .....                   | 147, 210 | Одометр .....                                 | 30  |
| Зеркала заднего вида .....                     | 49      | Люк в крыше .....                         | 50       | Омыватели фар .....                           | 40  |
| Зимние шины .....                              | 123     | Лямбда-зонд ТМ .....                      | 207      | Омыватель ветрового стекла .....              | 40  |
| <b>И</b>                                       |         | <b>М</b>                                  |          | Освещение багажника .....                     | 152 |
| Индикатор износа .....                         | 124     | Масло .....                               | 140      | Освещение номерного знака .....               | 152 |
| Интервальная работа<br>стеклоочистителей ..... | 40      | Масляный фильтр .....                     | 140      | Освещение порога .....                        | 152 |
| Информационно-развлекательная<br>система ..... | 160     | Меню повышенной<br>функциональности ..... | 180      | Освещение при выходе из<br>автомобиля .....   | 39  |
| <b>К</b>                                       |         | Места для хранения вещей в салоне .....   | 76       | Освещение приборов .....                      | 38  |
| Капот .....                                    | 138     | "Мигание" дальним светом .....            | 39       | Отделение для хранения .....                  | 79  |
| Катализатор .....                              | 207     | Микрофон .....                            | 190      | Отключение блокировки дверных<br>замков ..... | 37  |
| Ключи .....                                    | 88      | Мойка автомобиля .....                    | 130      | Отпирание .....                               | 90  |
| Кнопка SEL .....                               | 163     | <b>Н</b>                                  |          | Охлаждающая жидкость .....                    | 142 |
| Код цвета .....                                | 132     | Набор инструментов .....                  | 85       | <b>П</b>                                      |     |
| Колеса .....                                   | 122     | Надувной занавес .....                    | 18       | Панель освещения .....                        | 38  |
| Комфортное положение .....                     | 50      | Напольные коврики .....                   | 75       | Пепельница .....                              | 79  |
| Контрольная лампа прицепа .....                | 33      | Напоминание о ремне<br>безопасности ..... | 10, 33   | Передние кресла .....                         | 68  |
| Контрольная панель .....                       | 190     | Натяжитель ремня безопасности .....       | 11       | Переключатели на средней консоли .....        | 36  |
| Контрольные и предупреждающие<br>символы ..... | 30, 31  | Наушники .....                            | 163      | Повреждения лака .....                        | 132 |
| Косметическое зеркало .....                    | 75, 152 | <b>О</b>                                  |          | Подвеска колес .....                          | 209 |
| Круиз-контроль .....                           | 44      | Обзор - устройство телефона .....         | 190      | Подголовник .....                             | 73  |
| Крышка заправочной горловины .....             | 100     | Обивка .....                              | 131      | Подушки безопасности .....                    | 12  |
| <b>Л</b>                                       |         | Обогреваемое заднее стекло .....          | 63       | Подушки безопасности SIPS .....               | 15  |
| Лакокрасочное покрытие .....                   | 132     | Обогреватель двигателя .....              | 33       | Полировка .....                               | 130 |
|  |         | Обозначение размера шин .....             | 122      | Положение вентиляции .....                    | 50  |
|  |         |   |          | Положение точки сопротивления .....           | 39  |
|  |         |   |          | Положения передач .....                       | 102 |

|   |                |  |         |                                       |                  |
|---|----------------|--|---------|---------------------------------------|------------------|
| Потолочное освещение .....  | 153            | Система очистки выхлопа .....          | 33      | Топливо .....                         | 208              |
| Предохранители .....  | 154, 155       | Система устойчивости .....             | 108     | Тормозная система .....               | 31, 106          |
| Предупредительный треугольник .....                               | 86             | Система электрооборудования .....      | 210     | Тормозная жидкость .....              | 143              |
| Прерванный набор текста .....                                     | 197            | Сколы от камней .....                  | 132     | Тормозной контур .....                | 106              |
| Привод на четыре колеса .....                                     | 105            | Смазки .....                           | 206     | Тормозные огни .....                  | 151              |
| Прикуриватель .....   | 37             | Сообщение на дисплее .....             | 35, 64  | Треугольник аварийной остановки ..... | 85               |
| Прицеп .....  | 113            | Спасательные работы .....              | 111     | <b>У</b>                              |                  |
| Проигрыватель компакт-дисков .....                                | 161            | Спидометр .....                        | 30      | Углекислый газ .....                  | 208              |
| Противотуманные фары .....  | 33, 150        | Спинка кресла .....                    | 69      | Указатели поворотов .....             | 30, 39, 150, 151 |
| Пульт дистанционного управления .....                             | 88, 89         | Средний расход топлива .....           | 43      | Усиление тормозного действия .....    | 109              |
| Пуск двигателя .....  | 101            | Средняя консоль .....                  | 79      | Установка руля .....                  | 46               |
| Пуск двигателя от вспомогательной<br>аккумуляторной батареи ..... | 112            | Средняя скорость .....                 | 43      | <b>Ф</b>                              |                  |
| <b>Р</b>  |                | Стеклоочистители лобового стекла ..... | 40, 144 | Фары .....                            | 38               |
| Размеры и веса .....  | 205            | Стеклоподъемники .....                 | 47      | Фиксируемая ремнем подушка .....      | 26               |
| Распределение воздуха .....                                       | 57             | Стояночные огни .....                  | 38, 149 | Фильтр частиц .....                   | 54               |
| Расход топлива .....  | 208            | Стояночный обогреватель .....          | 64      | Фонарь заднего хода .....             | 151              |
| Регулировка уровня .....  | 114            | Стояночный тормоз .....                | 33, 45  | Функция паники .....                  | 88               |
| Ремень безопасности .....   | 10             | Счетчик пройденного пути .....         | 30      | <b>Х</b>                              |                  |
| Рециркуляция .....  | 57             | Счетчик топлива .....                  | 30      | Холодный старт .....                  | 99               |
| Режим повышенной<br>функциональности .....                        | 177            | <b>Т</b>                               |         | <b>Ц</b>                              |                  |
| Розетка .....   | 37, 45, 46, 84 | Тахометр .....                         | 30      | Цепи для езды по снегу .....          | 105, 123         |
| Ручная климатическая установка .....                              | 56             | Текущий расход топлива .....           | 43      | <b>Ч</b>                              |                  |
| Ручная коробка передач .....                                      | 102            | Телефонная трубка .....                | 190     | Часы .....                            | 30               |
| <b>С</b>  |                | Температура .....                      | 63      | Чистка .....                          | 130              |
| Символ предупреждения .....                                       | 31             | Термометр .....                        | 30      | <b>Ш</b>                              |                  |
| Система индикации движения  |                | Технические данные .....               | 203     | Шины .....                            | 122              |
| задним ходом .....  | 110            | Технические характеристики             |         |                                       |                  |
| Система охлаждения .....  | 206            | двигателя .....                        | 211     |                                       |                  |
|   |                | Техобслуживание .....                  | 136     |                                       |                  |
|   |                | Тонированный экран .....               | 84      |                                       |                  |
|   |                | Топливный бак .....                    | 205     |                                       |                  |

Шины, давление ..... 125  
Шипованные шины ..... 123

**Щ**

Щетки стеклоочистителей ..... 144

**Э**

Экономичное вождение ..... 98  
Электрическая блокировка  
замков для безопасности детей ..... 94  
Электроманеврируемое кресло ..... 70  
Электронная блокировка старта ..... 88, 101  
Электрообогреваемое  
заднее стекло ..... 42, 59  
Электрообогреваемые зеркала  
заднего вида ..... 42  
Электрообогреваемые  
передние кресла ..... 63

**А**

AC ..... 57  
ABS ..... 31, 107  
All Wheel Drive (Полный привод) ..... 105  
AUTO ..... 62  
AWD ..... 105

**Д**

DSTC ..... 34, 108  
Dolby Pro Logic II (DPL II) ..... 167

**Е**

ECC ..... 60  
EVA ..... 109  
EBD ..... 107  
Electronically controlled system  
(Электронно-управляемая система) ..... 105  
Emergency Brake Assistance ..... 109

**F**

Fader ..... 167

**I**

IC ..... 18  
Isofix ..... 26

**R**

RFD ..... 109  
RME ..... 139

**S**

SIM-карта ..... 190, 198  
SRS ..... 12

**W**

WHIPS ..... 19

## Периодически проверяйте

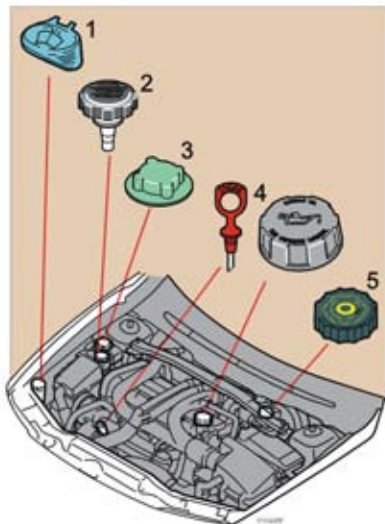

**1. Жидкость стеклоочистителей.** Следите за тем, чтобы бачок был всегда наполнен. В зимнее время - незамерзающей жидкостью! См. стр. 142.

**2. Сервоуправление.** Уровень жидкости должен находиться между отметками MIN и MAX. См. стр. 143.

**3. Охлаждающая жидкость.** Уровень жидкости в расширительном бачке должен находиться между отметками MIN и MAX. См. стр. 142.

**4. Уровень масла.** Уровень должен находиться между отметками щупа. См. стр. 141.

**5. Уровень тормозной жидкости.** Уровень должен находиться между отметками MIN и MAX. См. стр. 141.

# VOLVO

Volvo Car Corporation  
S-40531 Gothenburg, Sweden

## Лампы накаливания

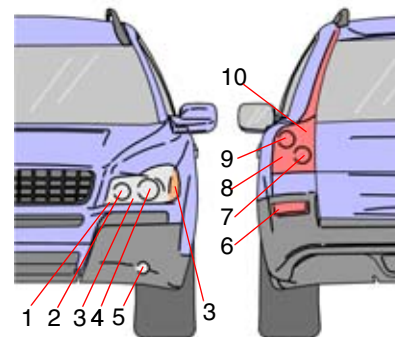

- |  |                      |
|--|----------------------|
| 1. Мигающие сигналы                            | H21W<br>(оранжевый)  |
| 2. Дальний свет фар                            | 55W H7               |
| 3. Габаритный/стояночный свет                  | W5W                  |
| 4. Ближний свет фар                            | 55W H7               |
| 5. Противотуманные фары                        | 55W H1               |
| 6. Задние противотуманные фары                 | 21W BA5              |
| 7. Фонарь заднего хода                         | 21W BA15             |
| 8. Габаритные/стояночные огни<br>и задний свет | P21 4W               |
| 9. Мигающие сигналы                            | PY21W<br>(оранжевый) |
| 10. Тормозные огни                             | 21W BA15             |